

2022年度

第50回 鹿児島県中学生バドミントン大会

期 日 2022年5月21日～23日

会 場 南栄リース桜島アリーナ，吹上公園体育館

【 参加校 63校 】



郡	山	緑	丘
吉	野	吉	野
坂	元	城	東
明	和	武	西
西	陵	鴨	池
南		紫	原
西	紫	伊	敷
伊	敷	東	桜
松	元	谷	島
東	山	和	山
谷	北	皇	田
星	峯	桜	徳
鹿児島	玉龍	鹿	寺
鹿	純心	鹿	丘
女子		鹿	大
伊	集	育	英
院	北	市	館
串	木	来	南
神	野	南	指
村	学	宿	
学	園		
立	神		
川	内	川	内
水	北	東	南
引		郷	郷
れ	い	宮	学
め	い	之	園
米	ノ	高	城
野	津	尾	野
舞	田	国	分
隼	鶴	牧	園
人	加	治	木
帖	佐	山	田
大	崎	垂	水
鹿	屋	中央	中央
田	東	第一	鹿
錦	崎	鹿	屋
串	江	大	始
大	良	根	良
知	和	占	占
	名	種	子
		子	島
		伊	茂

鹿児島県バドミントン協会 主催



会場図 (応援席割り当て)

○ 吹上公園体育館

		本部			
35	応援席	8	1	40	応援席
	曾於肝属35				始良18 南薩11 玉龍11
37	北薩10 奄美4 熊毛4 日置4 吉野15	9	2		
39	郡山2 吉野東17 坂元15 武5	10	3	40	鹿大附属17 桜丘18 皇徳寺5
42	城西17 西陵5 伊敷台20	11	4	23	谷山北23
		12	5		東桜島6 和田19 伊敷11 南4
		13	6		
		14	7		
入り口					

○ 南栄リース桜島アリーナ(本館)

階段	本部		階段
54	【1日目】【2日目】 曾於 肝属 54, 62	7コート 1コート	【1日目】【2日目】 始良 22, 37
20	熊毛・奄美 20, 22	8コート 2コート	北薩 13, 23 南薩 20, 27
52	郡山 0, 1 緑丘 17, 8 吉野 18, 16 吉野東 17, 16	9コート 3コート	日置 21, 23 松元 0, 1
53	坂元 14, 16 城西 16, 16 武4, 10 明和 0, 1 西陵 13, 12 鴨池 0, 1	10コート 4コート	純心 4, 4 桜丘 24, 16
13	南 8, 12 紫原 2, 2 西紫原 0, 2 東桜島 3, 9	11コート 5コート	鹿大附属 9, 15 玉龍 14, 16
24	伊敷 24, 16	12コート 6コート	和田 19, 16 谷山 37, 9 東谷山 0, 1
階段	2階ステージ 独占しないようにお願いします。		階段
入り口			

○ 南栄リース桜島アリーナ(補助館)

1コート	4コート
2コート	5コート
3コート	6コート
入り口	

【インフルエンザ・新型コロナウイルス感染症対策】中学校部会
「新型コロナウイルス感染症の対策に伴うバドミントン活動ガイドライン」より抜粋

◆大会当日の行動における注意事項

- ・ 感染症対策が遵守できないと運営側が判断した場合、大会途中でも中止を宣言する。
- ・ 原則として選手及び関係者すべての健康・安全の確保を最優先とする。

●体育館での行動

- ・ 体育館に入場するすべての方は、当日の朝、検温を行うこと。万一、発熱、倦怠感、咳、咽頭痛などの自覚症状がある方は、入場を控えること。(入場時に運営側にて入口で検温できる。)
- ・ 入場時に、「健康確認シート」を提出すること。(県協会 HP よりダウンロード)
提出が無い場合は入場及び大会参加を認めない。当日の棄権扱いとし参加料の返却も行わない。
- ・ 館内ではマスクを着用とすること。(試合中以外)
- ・ 交換用のマスク(3枚以上)を準備して、使用済みのものは各自で処分すること。
- ・ 体育館入場の際、入口で消毒を行い、観覧席に速やかに移動すること。
- ・ 靴棚の使用は禁止する。外履きは各自持参した袋に入れ自己管理を行うこと。

●大会当日について

- ・ 開閉会式は館内放送を通じて観覧席にて行い、表彰式は簡略の上、表彰者のみ本部席前で表彰する。
- ・ 会場内の換気を常に行うため、一部のドア・窓を開放する予定。
- ・ コールの後に指示されたコートに入ること。
- ・ コートサイドには、トーナメントバッグ等の持ち込みを許可し、飲み物やタオルなどはバッグに収容する。
- ・ 試合前・試合後に各コートに置いてある消毒液で、主審と選手は手を消毒する。
- ・ 試合中を除き、マスクを着用とする。試合中のマスク着用も可とする。
- ・ 試合中の掛け声、ダブルスでのハイタッチなどを極力抑えること。
- ・ シャトル交換は、主審台に準備してある籠に投げ入れ、新しいシャトルをその選手が取る。
- ・ 各コートのモップ掛けは、試合後に勝った選手が行う。負けた選手は、勝者サインがされた審判用紙を速やかに本部に持っていく。
- ・ 試合前・試合後の握手は行わず、挨拶のみとする。
- ・ 応援は観覧席で行い、応援のために移動しない。
- ・ 応援は声援ではなく、拍手をする。
- ・ 昼食の時間は特にもうけない。食事中的会話は控える。
- ・ 自身の試合・役割(審判等)が終了したら、観戦や応援をせず、速やかに帰宅をすることを推奨する。
- ・ ごみは各自持ち帰り、自宅にて処分する。

大会中止も視野に入れ十分検討した上で、上記の処置により大会開催を決定しました。大会参加については、各家庭及び各中学校での判断による参加とします。大会中または大会後に発症を確認した場合は、代表者が大会運営者(090-5492-6331 下川ヘショートメール)に必ず報告してください。

開閉会式 ※ 選手席に座った状態で簡易に行います。監督会はありません。

開始式（9：45～）

- 1 開会の言葉
- 2 優勝旗返還（男：玉龍中 女：城西中）
- 3 競技委員長あいさつ、競技・審判上の注意
- 4 閉会の言葉

閉会式（試合終了後）

- 1 開会の言葉
- 2 成績発表並びに表彰
- 3 競技委員長あいさつ
- 4 閉会の言葉

競技上の注意

- 1 今大会は、2022年度の日本バドミントン協会競技規則に準じて行う。（サービス高 115cm）
- 2 タイムテーブルにしたがって進行するが、時間やコートの変更もあり得る。5分以内にコートに入らない場合は失格とすることもある。
- 3 審判は敗者審判とする。第一回目は割り当てをする。試合に負けた人（組）は、勝者サインの書いてある審判用紙を審判から受け取り、本部まで持っていく。
- 4 審判は、主審・線審ともに誠実なジャッジを心がけること。主審はオーバーコールが可能である。線審のジャッジの間違いを変更できる。また、負けた本人が審判をせず下級生が代わってするようなことがないように。
- 5 試合方法について
団体戦は、ダブルス・シングルス・ダブルスの順で行う。初回戦は3番手まで試合をするが、次回からは2点先取とする。
- 6 団体戦・個人戦ともに21点1ゲームとする。（延長は30点まで）
一方のサイドのスコアが11点になったときにチェンジエンド、60秒を超えないインターバルを認める。（同時に2人までコートサイドでアドバイスをしながら良い。20秒前にはコートを離れること。）
- 7 個人戦共通の部は準決・決勝を正式ゲーム、ひとつ前の準々決勝を30点1ゲームとする。 30点ゲームは15点でチェンジエンド、60秒を超えないインターバルを認める。また、シード権参考のための順位（3位）決定戦（2人とも3位、正式ゲーム）を行う。
- 8 学校名と選手名の入ったゼッケンをつけること。大会運営規定第24条に基づき、大きさは30cm×20cm、文字の高さ6～10cm、横は30cm以内。
下限については良識の範囲内とする。
- 9 大会使用ウェアは、日本バドミントン協会審査合格品とする。
シャツは必ずパンツの中に入れること。ソックスはくるぶしの隠れるものを使用すること。インナー等は見えなように。
- 10 審判に質問できるのは、団体戦ではプレーヤーまたは監督、個人戦ではプレーヤーのみである。
- 11 ベンチに座れる者の確認
監督1名、マネージャー（生徒）またはコーチ1名、エントリーされた選手
（服装は、中学生大会にふさわしい服装・体育館シューズをお願いします。）
- 12 水分補給については、スクイズボトル（吸い口のついたものは可）のみ認める。
◎コートサイドに持ち込めるもの ラケットバッグ
（スクイズボトルとタオルはバッグに入れる）
◎ベンチに持ち込めるもの
・ひょうのう ・濡れタオル ・スプレー ・うちわ（叩いての応援は禁止）
・クーラーボックス（椅子の下に入るサイズ）



※ 今大会球には、YONEX バドミントンシャトルを使用しています。

タイムテーブル

○ 5月 21日(土) 吹上公園体育館 (男子団体決勝, ダブルス5回戦ベスト8まで)

	1	2	3	4	5	6	7	8	9	10	11	12	13	14
8:40	東桜島 6	吉野15	〃	吉野東 17	〃	坂元15	〃	城西17	〃	武5	西陵5	南4 /郡山2	伊敷台 20	〃
9:00	伊敷11	〃	和田19	〃	谷北23	〃	〃	皇徳寺 5	桜丘18	〃	玉龍11	〃	附属17	〃
9:20	市来2	南指宿 5	立神6	東郷2	高尾野 2	牧園7	加治木 3	山田5	第一 鹿屋11	田崎5	種子島 4	大和6	根占16	〃
9:45	開 始 式													
10:00	BT1	1	2	2	3	3	8	5	5	6	6	7	7	8
	4	4	9	9	10	10	14	11	11	12	12	13	13	14
11:00	15	15	16	16	17	17		18	18	19	19			
	20	20	21	21	22	22	26	23	23	24	24	25	25	26
12:00	27	27	28	28	29	29		30	30	31	31			
		32	32		33	33		bd 1	2	3	4	5	6	7
13:00		34	34					8	9	10	11	12	13	14
	15	16	17	18	19	20	21	22	23	24	25	26	27	28
	29	30	31	32	33	34	35	36	37	38	39	40	41	42
	43	44	45	46	47	48	49	50	51	52	53	54	55	56
14:00	57	58	59	60	61	62	63	64	65	66				
	bd67	68	69	70	71	72	73	74	75	76	77	78	79	80
	81	82	83	84	85	86	87	88	89	90	91	92	93	94
	95	96	97	98										
15:00	bd99	100	101	102	103	104	105	106	107	108	109	110	111	112
	113	114												
	bd115	116	117	118	119	120	121	122						
16:00														

○ 5月 21日(土) 南栄リース桜島アリーナ (女子団体決勝, ダブルス5回戦ベスト8まで)

【本館】

【補助館】

	1	2	3	4	5	6	7	8	9	10	11	12	1	2	3	4	5	6
8:40	緑丘A	〃 B	吉野A	〃 B	吉野東 A	〃 B	城西A	〃 B	西陵A	〃 B	南A	〃 B	坂元	武	附属	育英館	市来	南指宿
9:00	伊敷A	〃 B	伊敷台 A	〃 B	谷山A	〃 B	和田A	〃 B	谷北A	〃 B	桜丘A	〃 B	立神	川内南	舞鶴	牧園	大崎	垂水 中央
9:20	玉龍A	〃 B	第一 鹿屋A	〃 B	田崎A	〃 B	種子島 A	〃 B										
9:45	開 始 式												※ 空白はフリー					
10:00	gt1	2	3	4	5	6	7	8	9	10	11	12	個人戦練習(10分間隔)					
	gt13	14	15	16	17	18	19	20	21	22	23	24						
11:00	25	25	26	26	27	27	28	28	gt29	29	30	30						
	31	31	32	32	33	33	34	34	35	35	36	36						
12:00	gt37	37	38	38	39	39	40	40					gd 1	2	3	4	5	6
		gt41	41	42	42		gd 62	63	64	65	66	67	7	8	9	10	11	12
13:00		gt43	43				68	69	70	71	72	73	13	14	15	16	17	18
	74	75	76	77	78	79	80	81	82	83	84	85	19	20	21	22	23	24
	86	87	88	89	90	91	92	93	94	95	96	97	25	26	27	28	29	30
	98	99	100	101	102	103	104	105	106	107	108	109	31	32	33	34	35	36
14:00	110	111	112	113	114	115	116	117	118	119	120	121	37	38	39	40	41	42
	122	123	124	125	126	127	128	129	130	131	132	133	43	44	45	46	47	48
	110	111	112	113	114	115	116	117	118	119	120	121	49	50	51	52	53	54
	127	128	129	130	131	132	133	134	135	136	137	138	55	56	57	58	59	60
	144	145											61					
15:00	gd146	147	148	149	150	151	152	153	154	155	156	157						
	158	159	160	161	162	163	164	165	166	167	168	169						
	170	171	172	173	174	175	176	177										
	gd178	179	180	181	182	183	184	185	186	187	188	189						
	190	191	192	193														
16:00	gd194	195	196	197	198	199	200	201										

○ 22日(日) 南栄リース桜島アリーナ (男女ダブルス決勝, シングルス3回戦ベスト32まで)

【本館】

【補助館】

	1	2	3	4	5	6	7	8	9	10	11	12	1	2	3	4	5	6
8:40	吉野16	/	吉野東16	坂元16	/	城西16	東桜島9	武10	緑丘8	桜丘16	/	玉龍16	和田16	/	伊敷16	谷山9	紫原2 西紫原	松元1 鴨池1
9:00	伊敷台16	/	第一鹿屋16	谷北12	大和8	西陵13	皇徳寺7	南12	帖佐3 神村1	加治木5 星峯	育英館7	純心4 串木野	田崎13	市来9	明和1 東谷山	種子島12	錦江4	伊集院北 串良
9:20	南指宿13	根占10	川内南7	立神14	附属15	附属鹿屋東	大崎6	山田8	垂水中央8	川内北水引	伊子茂知名	東郷2	れいめい宮之城	米ノ津高尾野	野田4	舞鶴7	国分2 大始良	牧園13
9:45	注意事項												※ 空白はフリー					
10:00	gd202	203	204	205			bd123	124	125	126			bs1	2	3	4	5	6
	gd206	207	bd127	128			gs1	2	3	4	5	6	7	8	9	10	11	12
11:00	gd208		bd129				7	8	9	10	11	12	13	14	15	16	17	18
							13	14	15	16	17	18	19	20	21	22	23	24
12:00	19	20	21	22	23	24	25	26	27	28	29	30	25	26	27	28	29	30
	31	32	33	34	35	36	37	38	39	40	41	42	31	32	33	34	35	36
	43	44	45	46	47	48	49	50	51	52	53	54	37	38	39	40	41	42
	55	56	57	58	59	60	61	62	63	64	65	66	43	44	45	46	47	48
13:00	67	68	69	70	71	72	73	74	75	76	77	78	49	50	51	52	53	54
	79	80	81	82	83	84	85	86	87	88	89	90	55	56	57	58	59	60
	91	92	93	94	95	96	97	98	99	100	101	102	61	62	63	64	65	66
	103	104	105	106	107	108	109	110	111	112	113	114	bs67	68	69	70	71	72
14:00	115	116	117	118	119	120	121	122	123	124	125	126	73	74	75	76	77	78
	127	128											79	80	81	82	83	84
	gs129	130	131	132	133	134	135	136	137	138	139	140	85	86	87	88	89	90
	141	142	143	144	145	146	147	148	149	150	151	152	91	92	93	94	95	96
	153	154	155	156	157	158	159	160	161	162	163	164	97	98	99	100	101	102
15:00	165	166	167	168	169	170	171	172	173	174	175	176	103	104	105	106	107	108
	177	178	179	180	181	182	183	184	185	186	187	188	109	110	111	112	113	114
	189	190	191	192	gs193	194	195	196	197	198	199	200	115	116	117	118	119	120
	201	202	203	204	205	206	207	208	209	210	211	212	121	122	123	124	125	126
	213	214	215	216	217	218	219	220	221	222	223	224	127	128	129	130		
16:00	bs131	132	133	134	135	136	137	138	139	140	141	142						
	143	144	145	146	147	148	149	150	151	152	153	154						
	155	156	157	158	159	160	161	162										

○ 5月 23日(月) 南栄リース桜島アリーナ (男女シングルス決勝まで)

【本館】

	1	2	3	4	5	6	7	8	9	10	11	12
8:45	gs225~232						gs233~240					
9:00	bs163~170						bs171~178					
9:20	注意事項											
9:40	gs225	226	227	228	229	230	231	232	233	234	235	236
10:00	237	238	239	240	bs163	164	165	166	167	168	169	170
	171	172	173	174	175	176	177	178				
11:00	gs241	242	243	244	245	246	247	248				
	bs179	180	181	182	183	184	185	186				
12:00		gs249	250	251	252			bs187	188	189	190	
13:00		gs253	254					bs191	192			
14:00		gs255		順位決				bs193		順位決		
15:00	片付け後 閉会式											

2022年度 中学生 男子 :バドミントン

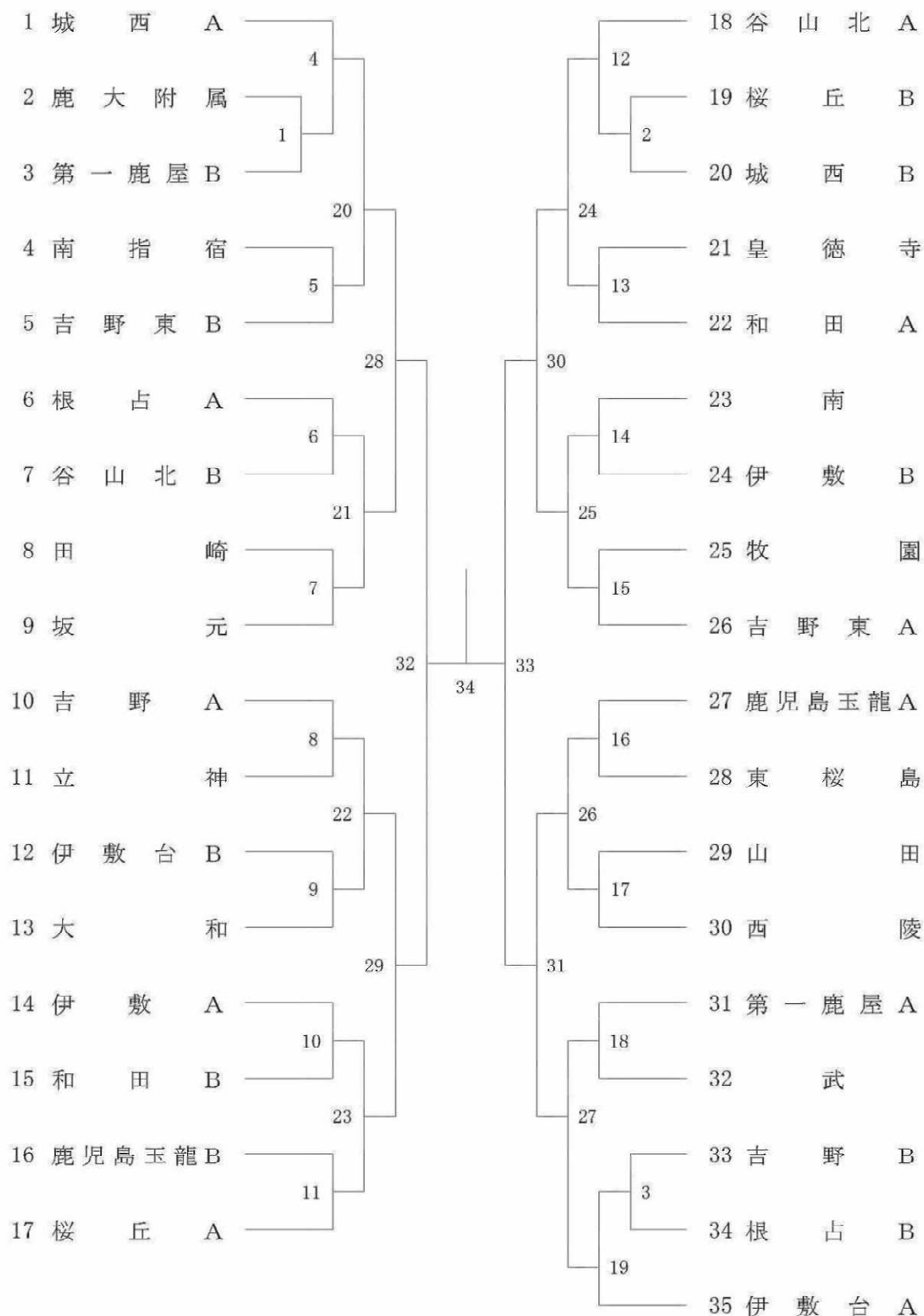

2022年度 中学生 女子 :バドミントン

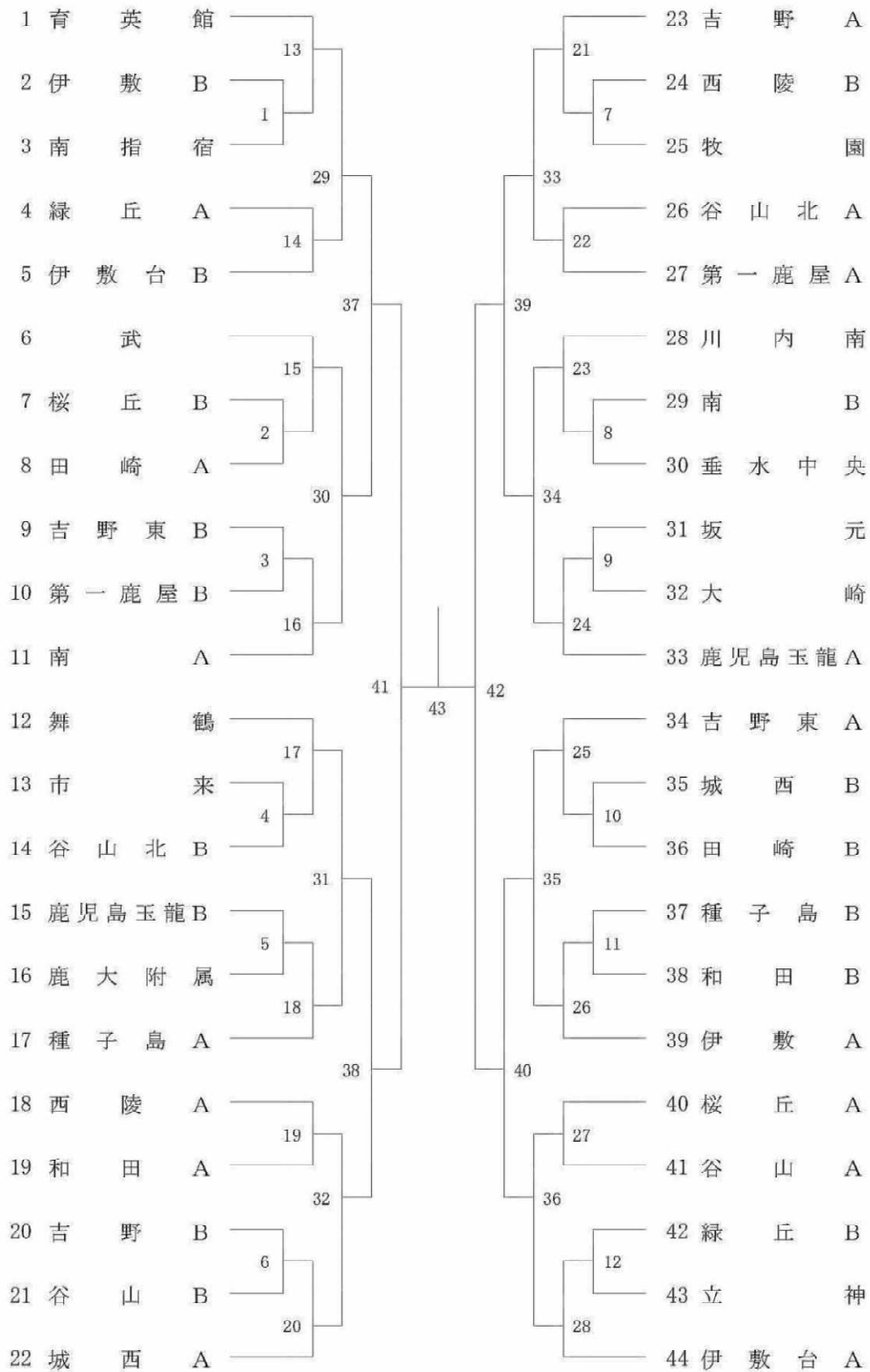

2022年度 中学生 男子 共通D :バドミントン

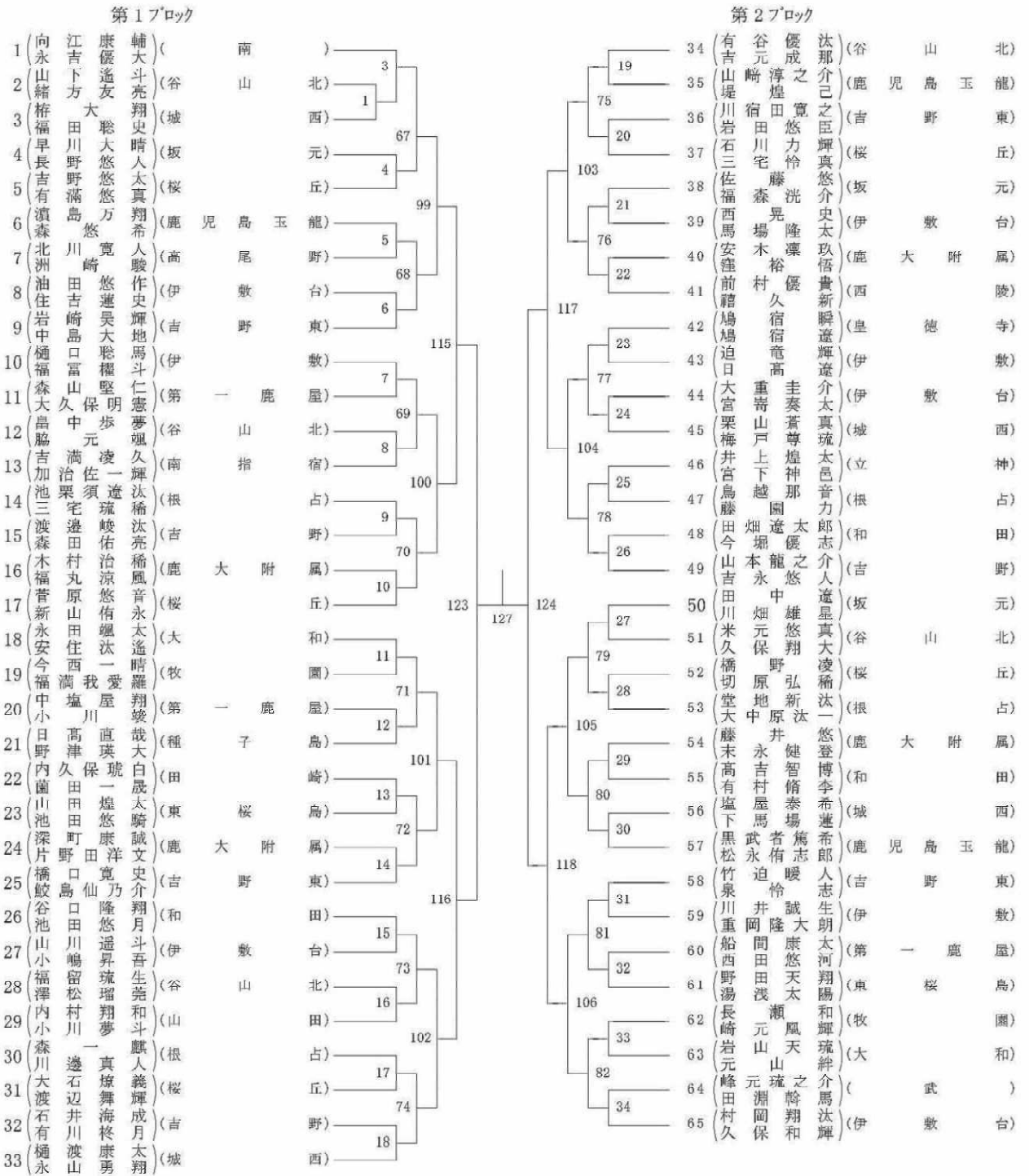

第3ブロック

- 66 (永松) 野下 (将翔) 史太 (城)
- 67 (柳福) 原山 (旺) 太典 (谷)
- 68 (山吉) 山神 (凱) 典斗 (立)
- 69 (長久) 神永 (博) 斗靖 (伊)
- 70 (片冲) 野保 (伊) 士斗 (種)
- 71 (野伊) 田口 (大) 吴空 (桜)
- 72 (蛟塩) 藤三 (陽) 向成 (吉)
- 73 (服吉) 屋四 (男) 郎天 (伊)
- 74 (平池) 部太 (太) 明真 (鹿)
- 75 (馬山) 住田 (颯) 志大 (吉)
- 76 (松馬) 田場 (奏) 悠老 (鹿)
- 77 (下留) 盛太 (龍) 織太 (市)
- 78 (宮古) 本市 (頌) 佑童 (谷)
- 79 (小福) 島村 (隼) 大海 (坂)
- 80 (中川) 山保 (龍) 孝瑛 (根)
- 81 (下中) 大野 (瀬) 介太 (根)
- 82 (藤子) 島野 (悠) 圭宗 (坂)
- 83 (森森) 山留 (宗) 佑佑 (鹿)
- 84 (島萬) 田隆 (海) 直儀 (城)
- 85 (原冲) 村口 (直) 儀 (和)
- 86 (牧有) 南晴 (遙) 悠康 (吉)
- 87 (本限) 元村 (悠) 康 (皇)
- 88 (東若) 元野 (彬) 泰了 (田)
- 91 (限岡) 石磯 (天) 颯 (谷)
- 92 (磯米) 村屋 (野) 将知 (東)
- 93 (藏中) 大松 (大) 純 (牧)
- 94 (原猜) 松屋 (大) 蕃 (伊)
- 95 (空福) 村 (彩) 翔 (第)
- 96 (福) (彩) 翔 (桜)
- 97 (福) (彩) 翔 (桜)

第4ブロック

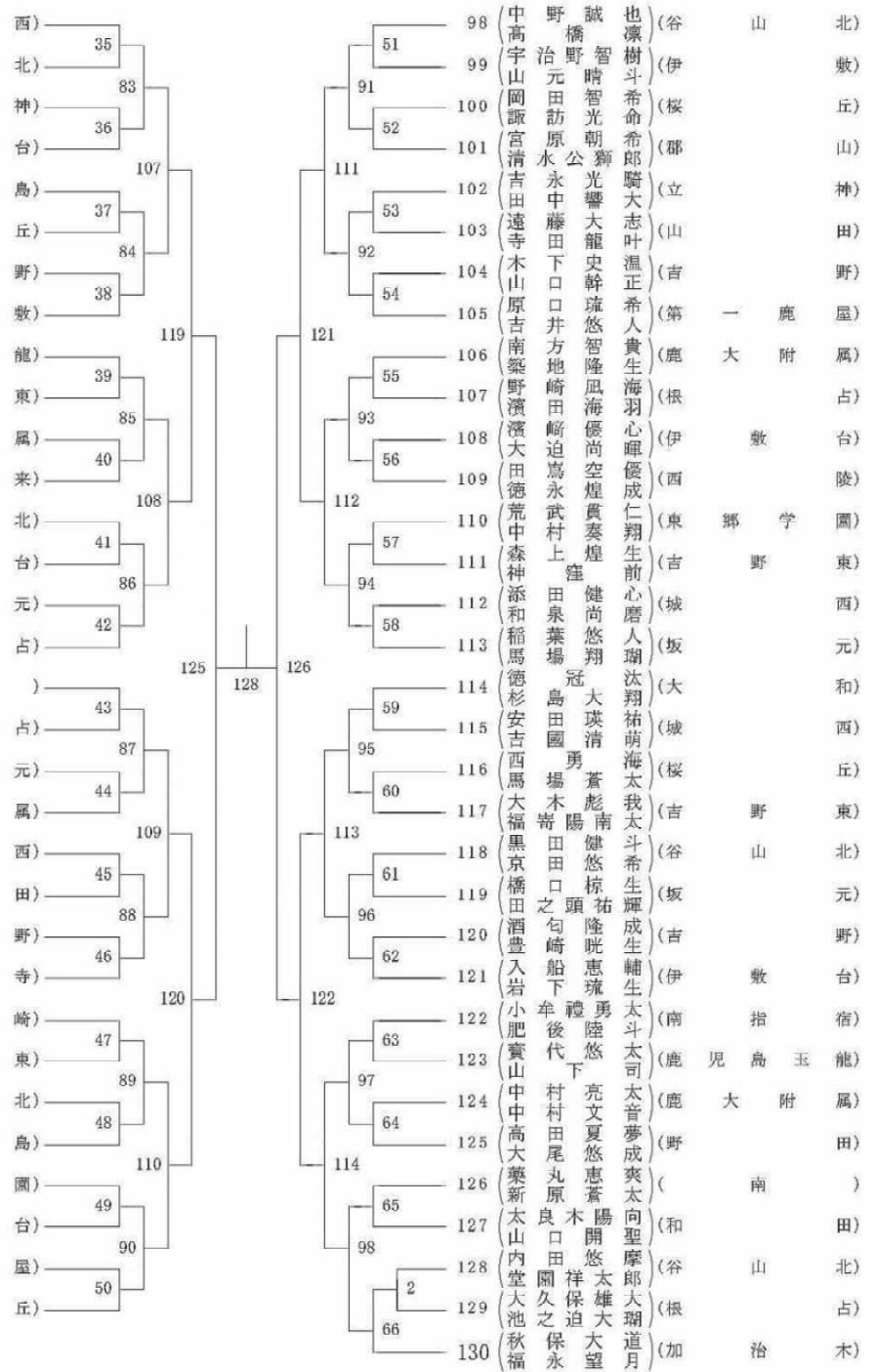

2022年度 中学生 女子 共通D :バドミントン

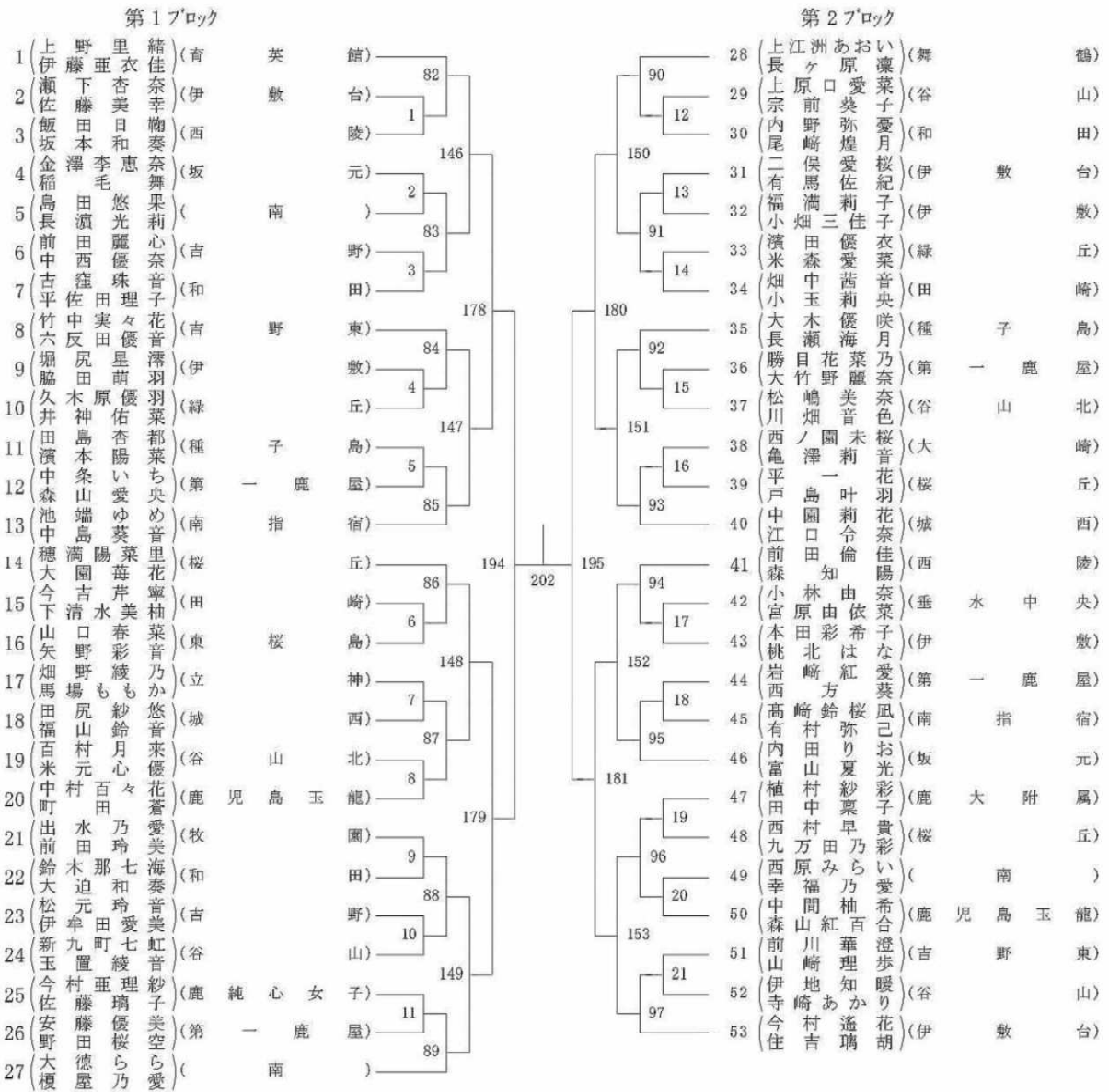

第3ブロック

- 54 (横馬) (川)
- 55 (中堀) (加)
- 56 (玉徳) (南)
- 57 (松八) (牧)
- 58 (西横) (城)
- 59 (山上) (伊)
- 60 (村上) (山)
- 61 (小川) (大)
- 62 (小江) (舞)
- 63 (中野) (伊)
- 64 (中大) (緑)
- 65 (村上) (青)
- 66 (小馬) (立)
- 67 (川政) (吉)
- 68 (中松) (種)
- 69 (吉上) (桜)
- 70 (小瀬) ()
- 71 (巖古) (坂)
- 72 (山西) (谷)
- 73 (山重) (谷)
- 74 (留水) (市)
- 75 (森前) (和)
- 76 (有島) (田)
- 77 (西安) (伊)
- 78 (熊岩) (吉)
- 79 (迫元) (第)

第4ブロック

- 80 (末久) (伊)
- 81 (永保) (桜)
- 82 (添本) (谷)
- 83 (塚山) (第)
- 84 (中泉) ()
- 85 (福山) (吉)
- 86 (大徳) (谷)
- 87 (菊牧) (伊)
- 88 (安上) (鹿)
- 89 (重下) (西)
- 90 (加日) (種)
- 91 (政西) (緑)
- 92 (平大) (和)
- 93 (満内) (垂)
- 94 (川大) (谷)
- 95 (前南) (谷)
- 96 (木手) (伊)
- 97 (南本) (桜)
- 98 (山濱) (鹿)
- 99 (末古) (紫)
- 100 (上山) (坂)
- 101 (中榎) ()
- 102 (末和) (城)
- 103 (多松) ()
- 104 (堂檀) (第)
- 105 (前東) (吉)

内 治 指 敷 英 野 子 南 山 鹿

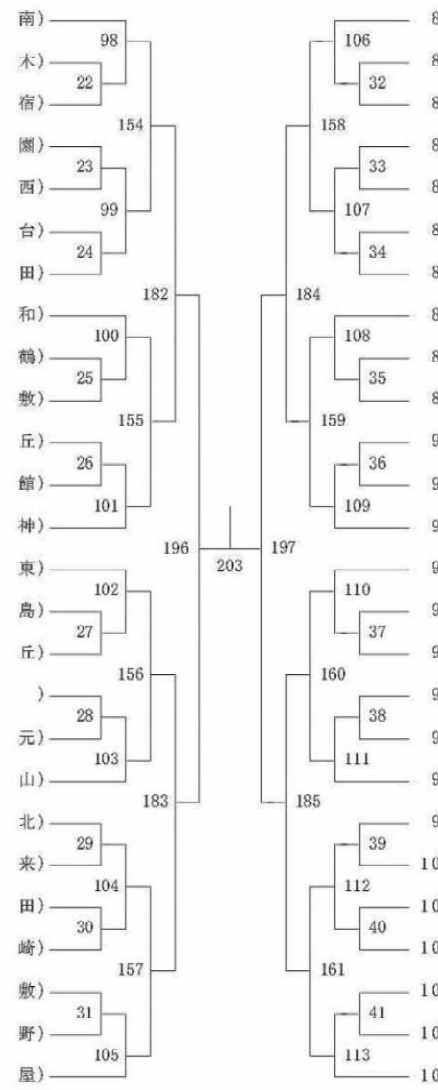

第5ブロック

- 106 (坂草) (伊)
- 107 (櫻川) (種)
- 108 (立廻) (立)
- 109 (栗吉) (田)
- 110 (中瀬) (伊)
- 111 (福園) (谷)
- 112 (橋福) (南)
- 113 (有尾) (吉)
- 114 (福加) (城)
- 115 (仲井) (鹿)
- 116 (内長) (緑)
- 117 (中松) (桜)
- 118 (樋上) (谷)
- 119 (片東) (桜)
- 120 (茶北) (垂)
- 121 (三東) (緑)
- 122 (南海) (吉)
- 123 (海地) (吉)
- 124 (金中) (第)
- 125 (川新) (西)
- 126 (瀬前) (鹿)
- 127 (川永) (谷)
- 128 (地桑) (谷)
- 129 (本深) (吉)
- 130 (竹中) (伊)
- 131 (田森) (伊)

音羽花煙咲夏
桜侑梨か花漂
以梨七香那
那月理莉亞羽
望美彩漂香奈
羅里依み香莉
音子の空来希
葵み優月莉咲
奈結

未符衣は結
真玲愛悱晴瑠
香夏愛朱優美
七希美愛彩
莉星利つ蒼
裕美夢爽な
未悠珠所ぐ
茉美陽美純
美

純彩心七陽
下道本原石
脇別衣は結
真玲愛悱晴瑠
香夏愛朱優美
七希美愛彩
莉星利つ蒼
裕美夢爽な
未悠珠所ぐ
茉美陽美純
美

音羽花煙咲夏
桜侑梨か花漂
以梨七香那
那月理莉亞羽
望美彩漂香奈
羅里依み香莉
音子の空来希
葵み優月莉咲
奈結

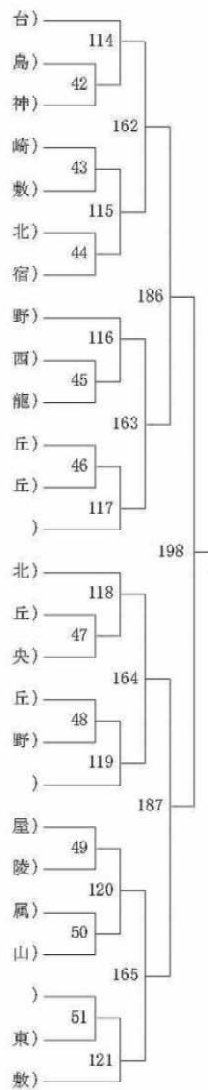

第6ブロック

- 132 (谷平) (伊)
- 133 (西ノ) (大)
- 134 (中宮) (桜)
- 135 (上濱) (鹿)
- 136 (河泉) (城)
- 137 (上加) (谷)
- 138 (管藤) (伊)
- 139 (森中) (牧)
- 140 (藏伊) (和)
- 141 (西端) (坂)
- 142 (石宮) (吉)
- 143 (佐揚) (種)
- 144 (平野) (鹿)
- 145 (西中) (第)
- 146 (橋持) (谷)
- 147 (丸下) (谷)
- 148 (有大) (西)
- 149 (木森) (鹿)
- 150 (林瀬) (川)
- 151 (佐福) (根)
- 152 (中上) (伊)
- 153 (福德) (伊)
- 154 (塩下) (鹿)
- 155 (今隈) (和)
- 156 (赤富) (垂)
- 157 (田下) (有)

真空み紗那心杏子
衣音梨奈り寿梨
音綺奈優夏里香
凜月香夏い愛和
舞樹子音咲菜心
あ空音菜華華漂
々々み朋胡華渚
楓佳た

優る愛瑠虹美
琉凜悠佳ら紗
愛朱幸真桃藍綾
夕優佑ゆ一陽衣
紗菜純美由田彩
口ま莉り美凜紅
菜彩香染る果美
桃月瑠也な

純彩心七陽
下道本原石
脇別衣は結
真玲愛悱晴瑠
香夏愛朱優美
七希美愛彩
莉星利つ蒼
裕美夢爽な
未悠珠所ぐ
茉美陽美純
美

第7ブロック

第8ブロック

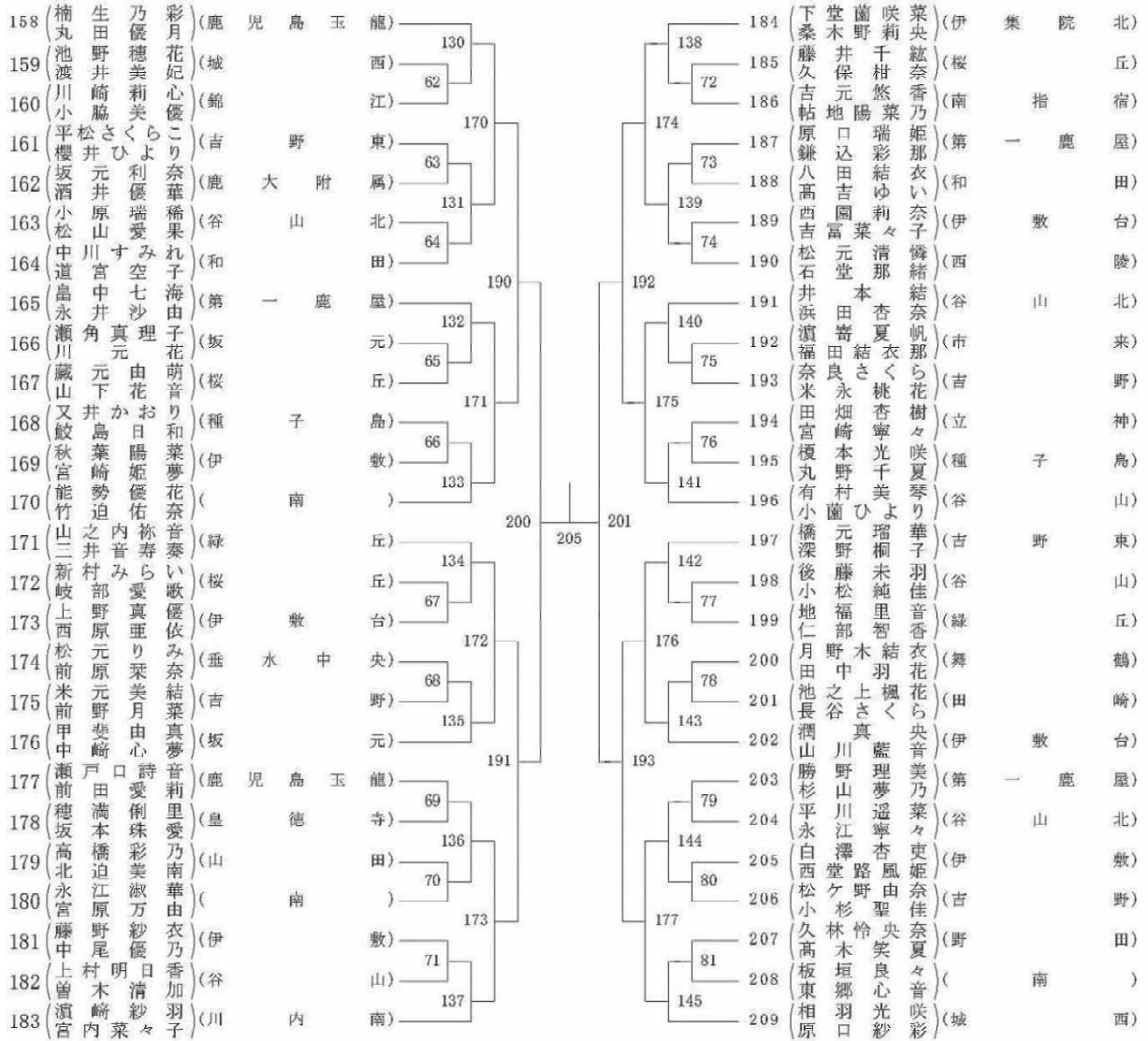

2022年度 中学生 男子 共通S :バドミントン

第1ブロック

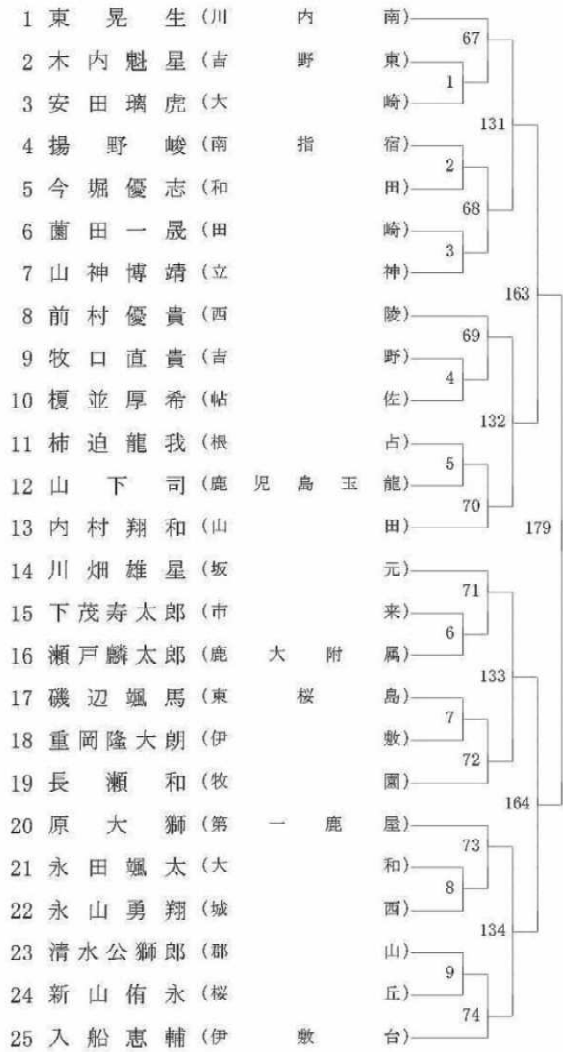

第2ブロック

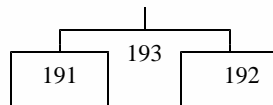
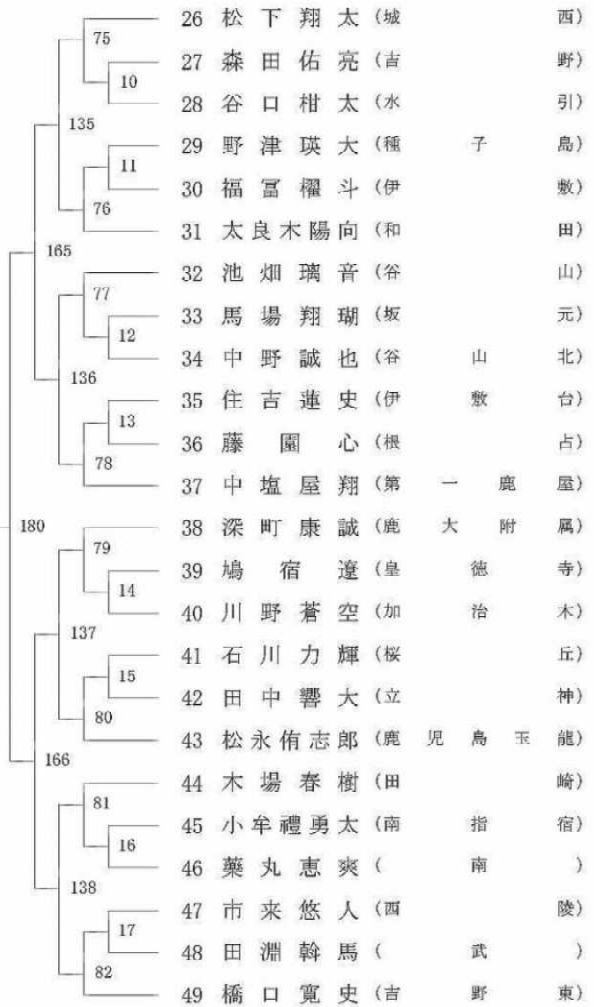

第3ブロック

- 50 谷口隆翔 (和田)
- 51 宇治野智樹 (伊敷)
- 52 隈元康晴 (田崎)
- 53 岩山天琉 (大和)
- 54 増元琉志 (舞鶴)
- 55 久保和輝 (伊敷台)
- 56 湯浅太陽 (東桜島)
- 57 山路宥織 (鹿大附属)
- 58 鶴ヶ野将寿 (牧園)
- 59 渡辺舞輝 (桜丘)
- 60 川俣海翔 (根占)
- 61 有谷優汰 (谷山北)
- 62 峰元遙生 (皇徳寺)
- 63 大木彪我 (吉野東)
- 64 平田爽大 (鹿見島玉龍)
- 65 内村蓮 (山田)
- 66 荒武貫仁 (東郷学園)
- 67 船間康太 (第一鹿屋)
- 68 塩屋泰希 (城西)
- 69 長野悠人 (坂元)
- 70 山本龍之介 (吉野)
- 71 北川寛人 (高尾野)
- 72 徳永焯成 (西陵)
- 73 永吉優大 (南)



第4ブロック

- 74 福永望月 (加治木)
- 75 安木凜玖 (鹿大附属)
- 76 池田悠騎 (東桜島)
- 77 池田奏人 (吉野東)
- 78 大中原汰一 (根占)
- 79 原田海来 (和田)
- 80 森悠希 (鹿見島玉龍)
- 81 遠藤大志 (山田)
- 82 ? 山翔生 (申木野)
- 83 豊崎暁生 (吉野)
- 84 大尾悠成 (野田)
- 85 井上煌太 (立神)
- 86 徳冠汰 (大和)
- 87 加治佐一輝 (南指宿)
- 88 中山大綺 (坂元)
- 89 安田瑛祐 (城西)
- 90 迫竜輝 (伊敷)
- 91 片浦昊 (種子島)
- 92 森山堅仁 (第一鹿屋)
- 93 中野瑛太 (武)
- 94 久保南斗 (伊敷台)
- 95 橋野凌 (桜丘)
- 96 今西一晴 (牧園)
- 97 上野優大 (谷山北)

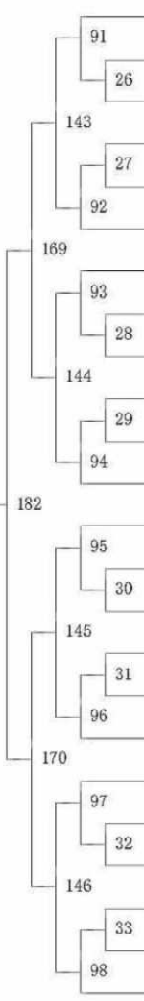

第5ブロック

- 98 永野将史(城)
- 99 冲隆吾(和)
- 100 吉永伊織(立)
- 101 小川夢斗(山)
- 102 川邊真人(根)
- 103 泉怜志(吉野)
- 104 内久保琥白(田)
- 105 中村奏翔(東郷学)
- 106 山元晴斗(伊)
- 107 杉元遥翔(川内)
- 108 寶代悠太(鹿兒島玉)
- 109 野田天翔(東)
- 110 杉島大翔(大)
- 111 岩下琉生(伊)
- 112 山口樹(牧)
- 113 日高直哉(種子)
- 114 洲崎駿(高尾)
- 115 松岡陽太(鹿大附)
- 116 猜松蕾藍(第一鹿)
- 117 有村優雅(吉)
- 118 古市侑大(谷山)
- 119 諏訪光命(桜)
- 120 田上晴翔(坂)
- 121 兒玉翔吾(西)



第6ブロック

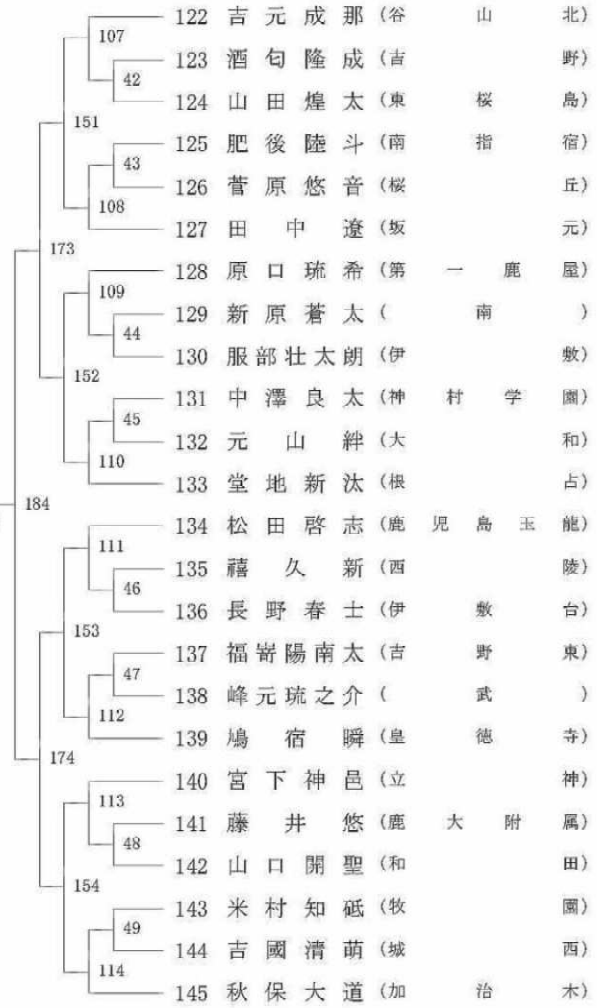

第7ブロック

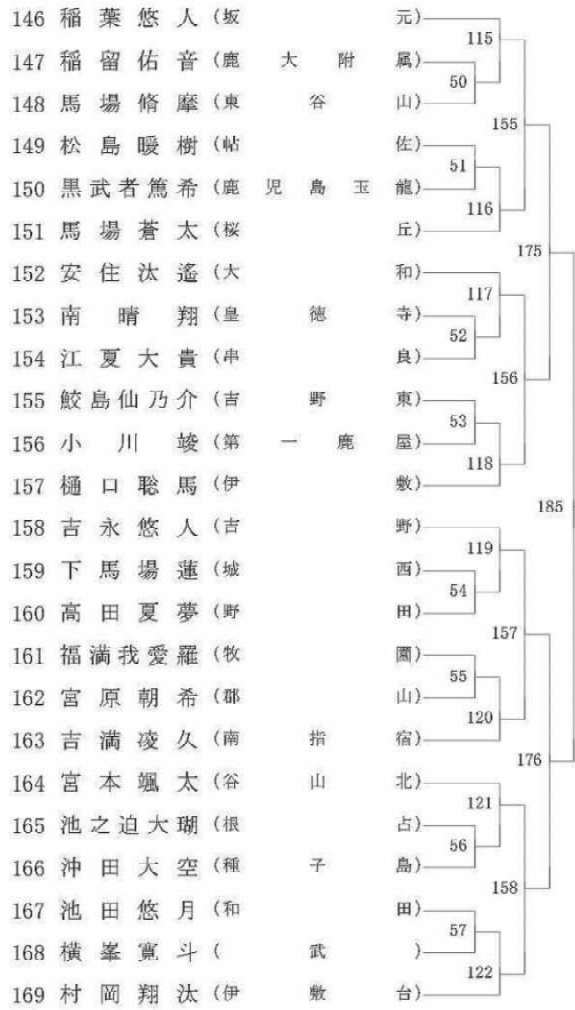

第8ブロック

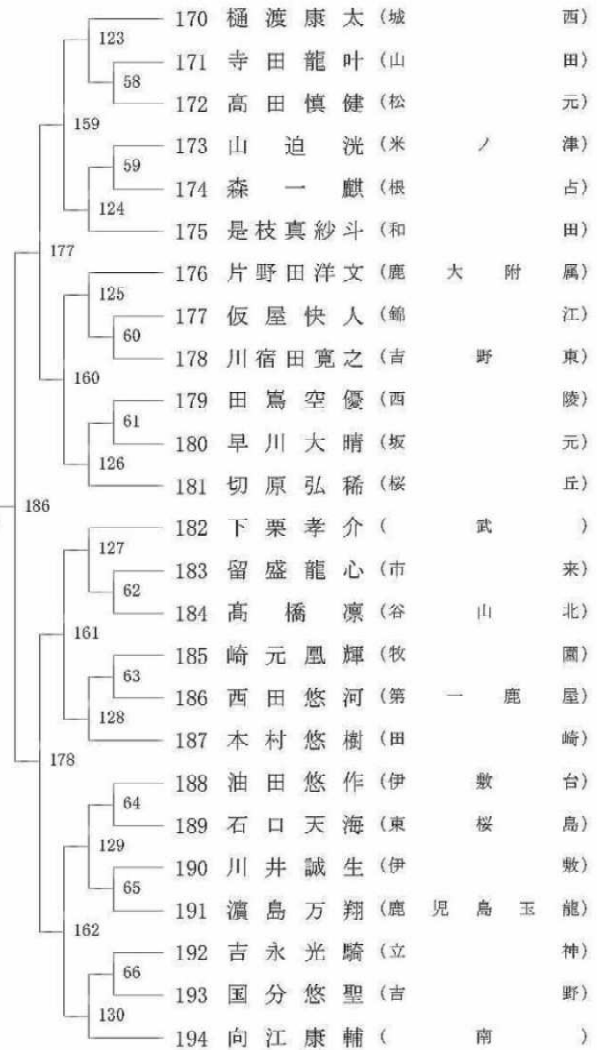

2022年度 中学生 女子 共通S :バドミントン

第1ブロック

1	谷門優真	(串木野)	1
2	久林怜央奈	(野田)	129
3	中菌凛音	(川内南)	2
4	久木原優羽	(緑丘)	193
5	江川愛子	(舞鶴)	3
6	前川華澄	(青野東)	130
7	多田絵葉	(城山西)	4
8	中野愛美莉	(武)	225
9	池畑咲春	(谷山)	5
10	廻琉夏	(立神)	131
11	半下石優	(大始良)	6
12	道宮空子	(和北)	194
13	井本結	(谷山)	7
14	能勢優花	(南)	132
15	植村紗彩	(鹿大附)	8
16	中村莉乃	(加治木)	241
17	坂下絢音	(伊敷台)	9
18	加治木葵空	(鹿児島玉龍)	133
19	栗脇未桜	(田崎)	10
20	松田しおん	(牧園)	195
21	前村未空	(西陵)	11
22	長谷川弥恩	(市来)	134
23	内田りお	(坂元)	12
24	尾上晴香	(吉野)	226
25	堀尻星澤	(伊敷)	13
26	松元りみ	(垂水中央)	135
27	中村心美	(大崎)	14
28	橋山玲玖	(南指宿)	196
29	田島杏都	(種子島)	15
30	永井沙由	(第一鹿屋)	136
31	濱田瑛里夏	(桜丘)	16
32	堂園せりあ	(皇徳寺)	

第2ブロック

33	横路昊和	(川内南)	17
34	福満瑠那	(城西)	137
35	上久保美希	(鹿大附)	18
36	平原萌沙	(錦江)	197
37	竹中実々花	(吉野東)	19
38	甲斐由真	(坂元)	138
39	山下瑞月	(谷山)	20
40	泉谷琉衣	(鹿純心女子)	227
41	樋口夢乃	(西陵)	21
42	福田結衣那	(市来)	139
43	宮園桃夏	(和田)	22
44	中西優奈	(吉野)	198
45	福園菜菜	(根占)	23
46	上國料希美	(南)	140
47	新徳爽子	(第一鹿屋)	24
48	末永柚菜	(伊敷台)	242
49	村山沙也佳	(育英館)	25
50	中島絢音	(紫原)	141
51	馬場ももか	(立神)	26
52	藤井千紘	(桜丘)	199
53	中島葵音	(南指宿)	27
54	西川優香	(種子島)	142
55	内久保愛理	(緑丘)	28
56	西ノ園未桜	(大崎)	228
57	高橋彩乃	(山崎)	29
58	島井詩乃	(田崎)	143
59	高田心海	(宮之城)	30
60	磯辺真愛	(東桜島)	200
61	西咲綺	(牧園)	31
62	白澤杏吏	(伊敷)	144
63	小林由奈	(垂水中央)	32
64	楠生乃彩	(鹿児島玉龍)	

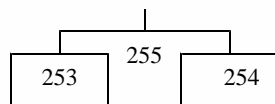

第3ブロック

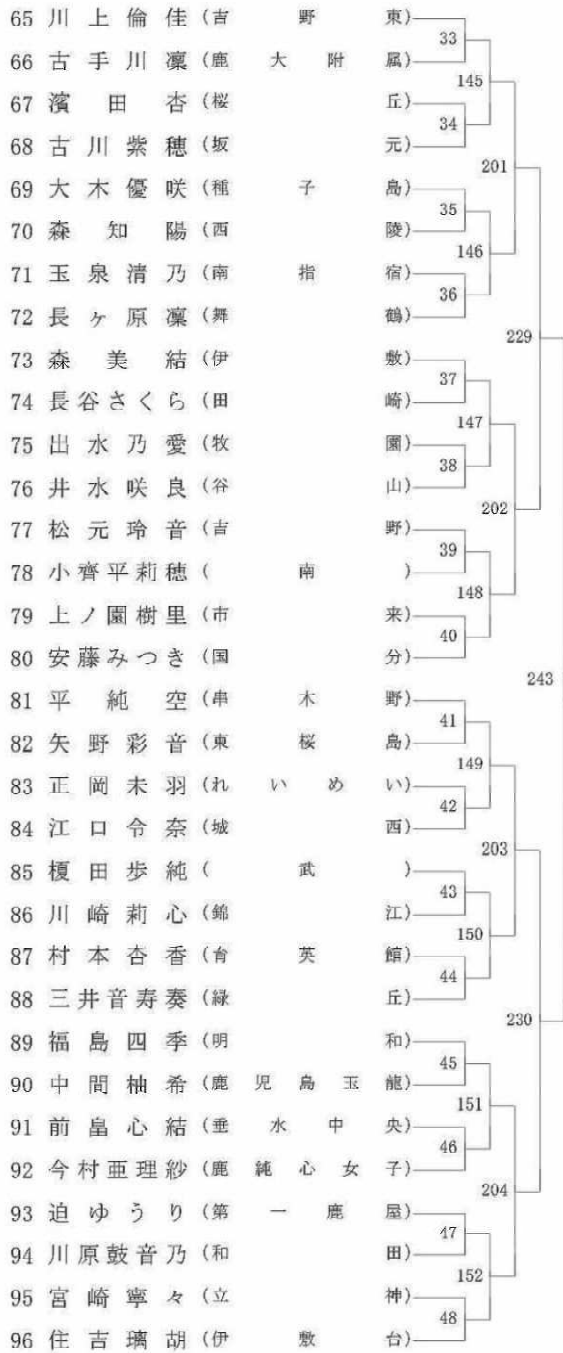

第4ブロック



第5ブロック

- 129 上江洲あおい (舞鶴)
- 130 濱田優衣 (緑丘)
- 131 松岡ほなみ (城西)
- 132 石堂那緒 (西陵)
- 133 橋口ゆい (鹿屋東)
- 134 富山夏光 (坂元)
- 135 梅木徠愛 (伊集院北)
- 136 宮原由依菜 (垂水中央)
- 137 留盛凛香 (市来)
- 138 河野裕美子 (桜丘)
- 139 榎屋乃愛 (南)
- 140 小川さくら (大和)
- 141 山元真子 (紫原)
- 142 上村虹心 (大崎)
- 143 今吉芹寧 (田崎)
- 144 田中純奈 (伊敷)
- 145 馬場結渚 (川内南)
- 146 福永愛梨 (南指宿)
- 147 川原七惶 (種子島)
- 148 中川すみれ (和東)
- 149 政優楽 (吉野東)
- 150 湯村愛 (育英館)
- 151 八重山夢衣 (牧園)
- 152 穂満俐里 (皇徳寺)
- 153 北迫美南 (山田)
- 154 伊牟田愛美 (吉野)
- 155 酒井優華 (鹿大附属)
- 156 畑野綾乃 (立神)
- 157 森山紅百合 (鹿児島玉龍)
- 158 窪田莉子 (谷山)
- 159 安藤優美 (第一鹿屋)
- 160 今村遙花 (伊敷台)



第6ブロック

- 161 原口倅歩 (串木野)
- 162 田中稟子 (鹿大附属)
- 163 濱上ゆうみ (谷山)
- 164 佐多藍里 (坂元)
- 165 上柁紅葉 (川内南)
- 166 六反田優音 (吉野東)
- 167 松岡七望 (南)
- 168 前田悠羽 (知名)
- 169 有木倅七 (吉野)
- 170 小脇美優 (錦江)
- 171 中園莉花 (城西)
- 172 長瀬海月 (種子島)
- 173 日高真緒 (鹿児島玉龍)
- 174 新原圭都 (谷山北)
- 175 中山來愛 (伊敷)
- 176 齊藤優花 (集人)
- 177 大吉亜実 (和田)
- 178 月野木結衣 (舞鶴)
- 179 前田玲美 (牧園)
- 180 立石陽咲 (立神)
- 181 木村望綺 (田崎)
- 182 久保柑奈 (桜丘)
- 183 畠中七海 (第一鹿屋)
- 184 金丸裕香 (武)
- 185 前田みゆう (市来)
- 186 上川凛音 (鹿純心女子)
- 187 満彩綾 (緑丘)
- 188 久保琴音 (伊敷台)
- 189 瀬尾ひなの (西陵)
- 190 池端ゆめ (南指宿)
- 191 前原栞奈 (垂水中央)
- 192 上野里緒 (育英館)

第7ブロック

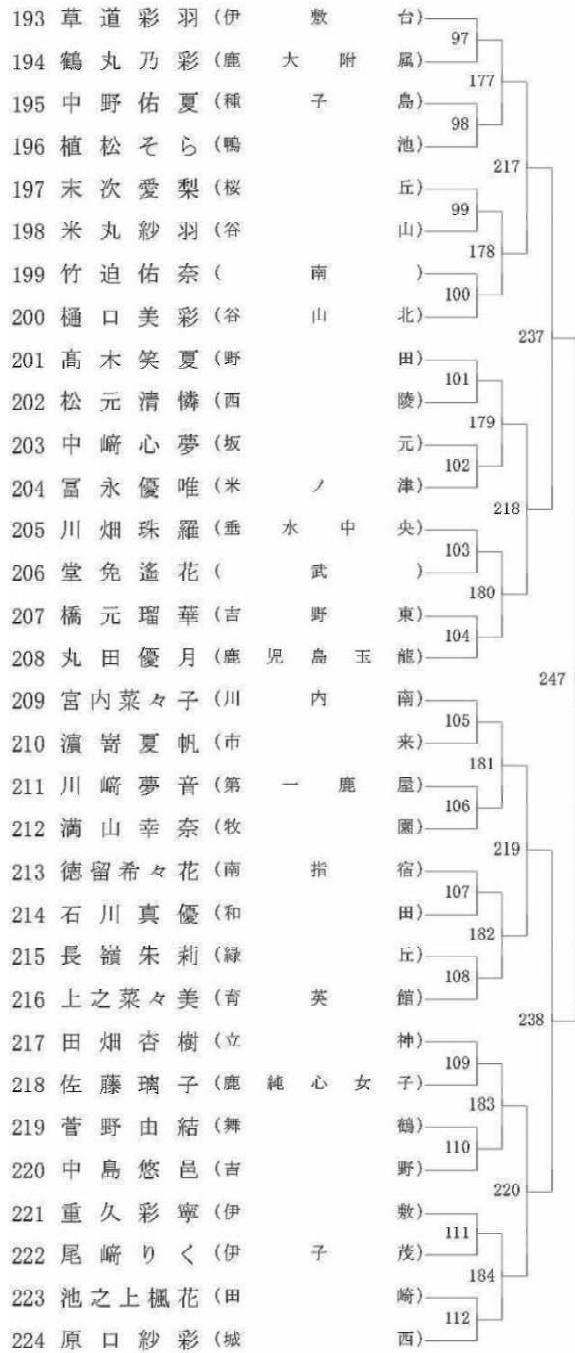

第8ブロック



競後始末分担表 10分程度の清掃作業をお願いします(できる範囲でかまいません)

○ 吹上浜公園体育館

作業場所\期日		5/21(土)	5/22(日)	5/23(月)
玄関ロビー 西通路		舞鶴	種子島	武
トイレ	1階 西	伊敷 1	田崎	桜丘 1
	2階 西	伊敷 2	鹿大附属	桜丘 2
	1階 東	坂元 1	立神	吉野 1
	2階 東	坂元 2	和田 1	吉野 2
階段	西	谷山北 1	和田 2	南
	東 入口側	谷山北 2	南指宿 1	城西 1
	東 舞台側	市来	南指宿 2	城西 2
自販機周辺		第一鹿屋	牧園	谷山
応援席	西	立神 1	山田	吉野東 1
	東	立神 2	伊敷台 1	吉野東 2
1階東側 通路		根占 1	伊敷台 2	皇徳寺
1階 フロアー		根占 2	大和	西陵

○ 南栄リース桜島アリーナ

作業場所\期日		5/21(土)	5/22(日)	5/23(月)
1階 フロアー		市来	立神	緑丘
2階席 補助体育館側		南指宿 1	鹿大附属	吉野 1
2階席 玄関の上		南指宿 2	桜丘 1	吉野 2
2階席 港側		第一鹿屋 1	桜丘 2	南 1
玄関 ロビー		第一鹿屋 2	谷山北 1	南 2
トイレ 玄関横		鹿児島玉龍 1	谷山北 2	伊敷 1
トイレ 1階 3・4コート後		鹿児島玉龍 2	大和, 錦江	伊敷 2
トイレ 2階		種子島	西陵	武, 皇徳寺
階段 入り口側 港側		川内南	育英館, 伊集院北	伊敷台 1
階段 入り口側 補助館側		田崎	吉野東	伊敷台 2
階段 ステージ側 港側		山田	谷山 1	城西 1
階段 ステージ側 補助館側		東桜島	谷山 2	城西 2
補助体育館 フロアー		牧園, 舞鶴	和田 1	
補助体育館 玄関・ロビー		坂元 1	和田 2	
補助体育館 トイレ		坂元 2	垂水中央 1	
補助体育館 2階		根占	垂水中央 2	