

ION SUPPLY DRINK

POCARI SWEAT 杯



バドミントン *Christmas*

ペアオープン大会

第32回 大会プログラム

大会結果

2022年12月18日(日)

鹿児島市 郡山体育館

主催 鹿児島県バドミントン協会

共催 **KTS** 鹿児島テレビ

協賛  Pocari Sweat 大塚製薬

第32回クリスマスペア大会 表彰者一覧

種目	優勝	準優勝	3位	3位
父親の部 1部	古川 博文	梅北 海	竹之内 貴広	大吉 隆介
	古川 陽之丞	梅北 冬真	竹之内 大和	大吉 花奈
	大明丘少年団	Two Top Jr	西田少年団	bkジュニア
父親の部 2部	近藤 竜弥	肥後 琢磨	益満 信一	畠中 浩
	近藤 絢都	肥後 元神	益満 輝月	畠中 智暉
	向陽ジュニア	鹿児島ジュニア	鹿児島ジュニア	原良少年団
母親の部 1部	村岡 真佳	樋口 亜土	益満 裕子	中前園 恵利
	村岡 由佳	樋口 輝音	益満 葉月	中前園 涼太
	坂元少年団	RKR	鹿児島ジュニア	ミレミアム始良Jr
母親の部 2部	高田 琴美	政 茜	丸田 尚子	播田 真衣
	高田 一佐	政 心人	丸田 創介	播田 夢結
	伊集院少年団	吉野東少年団	始良ジュニア	吉野少年団

☆2022年 クリスマスペア大会☆ (親子ペア：父親の部 予選)

諏訪 孝幸 塩田 銀弥
 諏訪 楓芽 塩田 美涼
 (グッドウェーブ) -キ (吉野東少年団)

2	48	4
21 1	20	2 キ
7	A	21
3	47	1

四位 拓誠 中ノ上 翔太
 四位 夏々翠 中ノ上 拳志郎
 (高千穂少年団) 10-21 (武岡台少年団)

村社 孝記 酒匂 克聡
 村社 蒼 酒匂 奏実
 (鹿児島ジュニア) 16-21 (吉野東少年団)

3	50	2
16 3	B	4 21
21		18
1	49	4

村岡 裕一 桑原 庸輔
 村岡 奈佳 桑原 沙佳
 (坂元少年団) 21-5 (西田少年団)

前田 浩範 朝野 竜輔
 前田 笙佑 朝野 恵玲奈
 (西陵少年団) 21-4 (伊集院少年団)

1	52	3
21 5	C	6 8
6		21
4	51	2

宮野 重美 杉木 誠志
 宮野 徹 杉木 陽斗
 (大明丘少年団) 5-21 (清和少年団)

吉見 孝昭 久木田 大祐
 吉見 礼央 久木田 結音
 (桜丘西少年団) 21-11 (原良少年団)

1	54	4
21 7	D	8 20
18		21
3	53	2

内田 将紀 左近允 正志
 内田 心結 左近允 煌青
 (中山少年団) 21-19 (RIZE)

牧 尚聖 上村 直
 牧 紅空 上村 想
 (清和少年団) 4-21 (高千穂少年団)

4	56	1
11 9	E	10 21
21		9
2	55	3

久保 貴寛 原口 征士
 久保 望愛 原口 和希
 (吉野東少年団) 21-15 (武岡台少年団)

崎山 健文 肥後 琢磨
 崎山 涼 肥後 元神
 (吉野少年団) 21-19 (鹿児島ジュニア)

2	58	3
21 11	F	12 13
8		21
4	57	1

宮下 浩一 坊木 聡
 宮下 一花 坊木 愛那
 (東市来ジュニア) 7-21 (JAM)

中浜 孝文 木村 鉄平
 中浜 心春 木村 怜愛
 (エース) 14-21 (鹿児島ジュニア)

3	60	2
12 13	G	14 21
21		0
1	59	4

宮原 翔太 村田 昌輝
 宮原 律希 黒木 柚花
 (グッドウェーブ) 21-0 (西原少年団)

田中 裕二 肥後 信一
 田中 鈴菜 肥後 剣心
 (大明丘少年団) -キ (屋久島ジュニア)

2	62	4
10 15	H	16 キ
21		17
1	61	3

川畑 宗幹 壺山 裕介
 川畑 晴幹 壺山 慧真
 (RKR) 21-11 (吉野東少年団)

近藤 竜弥 磯部 広志
 近藤 絢都 磯部 陸
 (向陽ジュニア) -キ (原良少年団)

3	64	4
15 17	I	18 キ
21		21
1	63	2

松島 章浩 菅野 憲和
 松島 聖樹 菅野 憲伸
 (始良ジュニア) 21-20 (舞鶴ジュニア)

田島 義郎 堂園 幸正
 田島 琉心 堂園 親正
 (向陽ジュニア) -キ (鹿児島ジュニア)

2	66	4
20 19	J	20 キ
21		14
1	65	3

池田 悠介 清水 秀樹
 池田 隼人 清水 朝陽
 (吉野東少年団) 21-6 (グッドウェーブ)

梅北 海 柚之原 進也
 梅北 冬真 柚之原 愛莉
 (Two Top Jr) 21-13 (大明丘少年団)

2	68	3
21 21	K	22 4
9		21
4	67	1

上園 翼 竹之内 貴広
 上園 若菜 竹之内 大和
 (高千穂少年団) 6-21 (西田少年団)

坂口 一将 森田 徹也
 坂口 琉生 森田 夏瑚
 (金峰バド) 14-21 (RIZE)

3	70	1
19 23	L	24 21
21		9
2	69	4

奥 耕次 川崎 光一郎
 播田 琴晴 川崎 聡真
 (吉野少年団) 21-10 (武岡台少年団)

稲村 武臣 山口 裕海
 稲村 この実 山口 湖々
 (伊集院少年団) -キ (原良少年団)

21 | 72 | 4
 | 26 | 27
 7 | 16 | 21 | 1
 3 | 71 | 1

段 健志朗 富田 一樹
 段 蘭花 富田 一希
 (RIZE) (RKR)

3-21

谷ノ口 竜太郎 岸尾 尚輝
 谷ノ口 虎太郎 岸尾 華子
 (吉野少年団) 12-21 (bkジュニア)

21 | 74 | 1
 | 28 | 29
 15 | 73 | 0
 2 | 4

稲葉 幸一朗 柿内 康平
 稲葉 結菜 下園 大翔
 (坂元台小学校) (チーム下園)

21-0

切原 雅徳 河野 赳夫
 切原 優維 河野 凌陽斗
 (桜丘西少年団) キ-キ (エース)

76
 30 | 31
 75 | 1

兒玉 卓也 新原 早登
 兒玉 結衣 新原 李唯
 (MBT) (中山少年団)

キ-21

国分 和也 西山 裕司
 国分 美月 西山 莉央
 (エースジュニア) 21-17 (吉野東少年団)

2 | 78 | 4
 18 | 32 | 33 | 7
 | 21 | 21
 3 | 77 | 1

大久保 良太 本田 親一郎
 大久保 太晴 本田 一颯
 (大明丘少年団) (武岡台少年団)

18-21

印南 弘樹 八重山 剛
 印南 美侑華 八重山 想
 (清和少年団) 21-13 (高千穂少年団)

3 | 80 | 4
 15 | 34 | 35 | 5
 | 21 | 21
 2 | 79 | 1

樋口 洋一 酒匂 龍太
 樋口 明希 酒匂 翼
 (エナジー) (吉野東少年団)

19-21

枝元 健文 久保 貴幸
 枝元 梨里香 久保 祥真
 (ミレニアム始良 Jr.) 18-21 (シャトル国分)

2 | 82 | 1
 21 | 36 | 37 | 21
 | 3 | 10
 3 | 81 | 4

須貝 敏治 益満 信一
 須貝 龍稀 益満 輝月
 (清和少年団) (鹿児島ジュニア)

21-19

熊谷 雄一 竹永 佑介
 熊谷 愛梨 竹永 結香
 (Bears) 18-21 (グッドウェーブ)

4 | 84 | 2
 14 | 38 | 39 | 21
 | 21 | 17
 1 | 83 | 3

梅田 佳史 田中 匠一郎
 梅田 飛馬 田中 優花
 (吉野少年団) (舞鶴ジュニア)

21-18

福元 伸也 立神 剛
 福元 心晴 立神 颯志朗
 (西田少年団) 21-3 (武岡台少年団)

1 | 86 | 4
 21 | 40 | 41 | 8
 | 7 | 21
 3 | 85 | 2

若松 宏和 林 周平
 若松 侑莉亜 林 辰玖
 (RIZE) (吉野東少年団)

6-21

牧内 祐輝 原田 紀隆
 牧内 鳳大 原田 真歩
 (伊集院少年団) 4-21 (グッドウェーブ)

3 | 88 | 1
 21 | 42 | 43 | 21
 | 19 | 18
 4 | 87 | 2

畠中 浩 川崎 淳也
 畠中 智暉 川崎 優奈
 (原良少年団) (エース)

10-21

大吉 隆介 米倉 秀紀
 大吉 花奈 米倉 涼
 (bkジュニア) 21-6 (清和少年団)

1 | 90 | 3
 21 | 44 | 45 | 15
 | 7 | 21
 4 | 89 | 2

知識 学 小田 稔
 知識 優希 福元 碧音
 (鹿児島ジュニア) (向陽ジュニア)

13-21

東 拓 東 龍
 (高千穂少年団)

3
 7 | 21 | 21
 25 | 91 | 6
 2 | 46 | 1

芝 俊明 古川 博文
 芝 佑心 古川 陽之丞
 (吉野東少年団) (大明丘少年団)

10-21

☆2022年 クリスマスペア大会☆ (親子ペア：父親の部 決勝Aトーナメント)

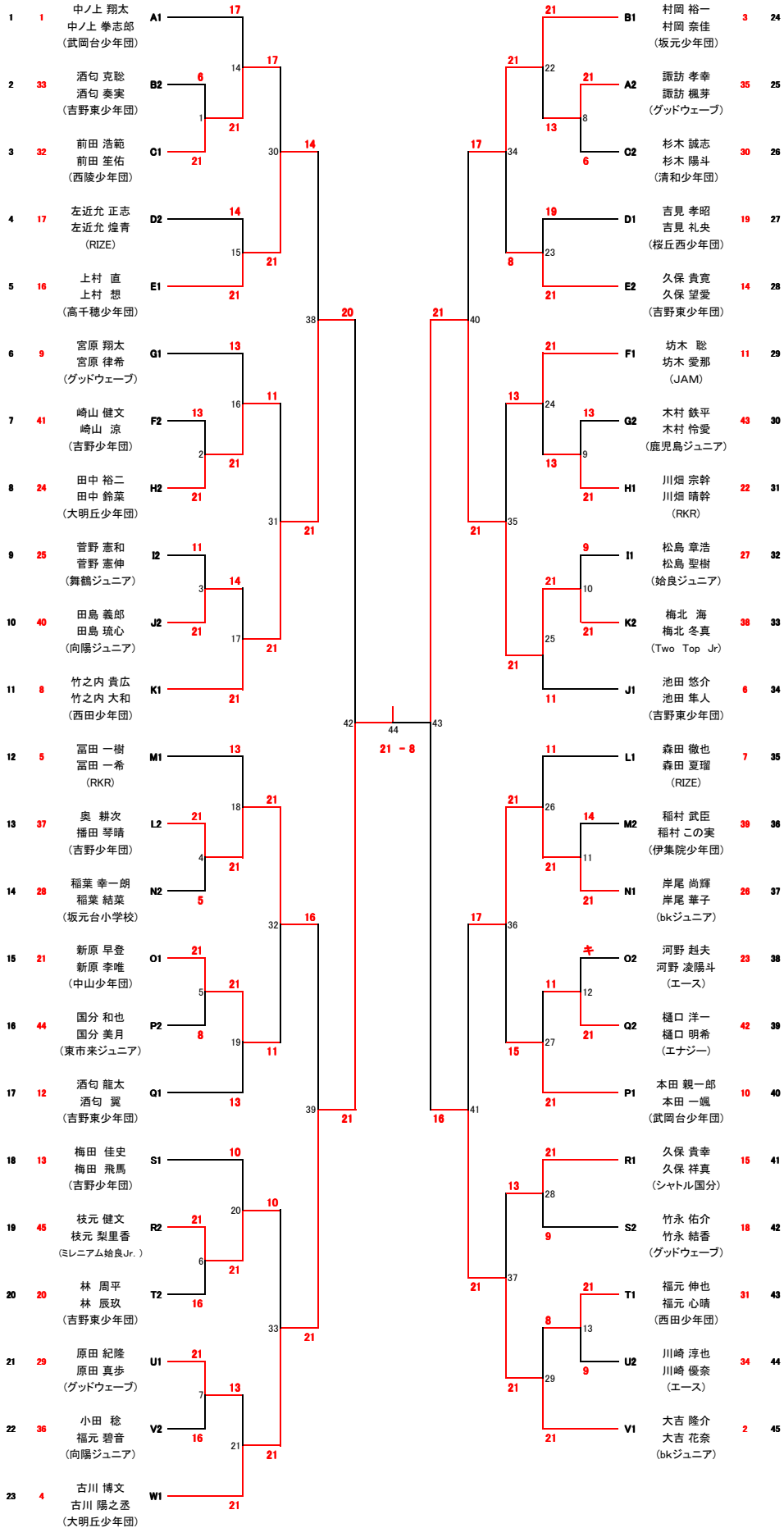

☆2022年 クリスマスペア大会☆ (親子ペア：父親の部 決勝Bトーナメント)

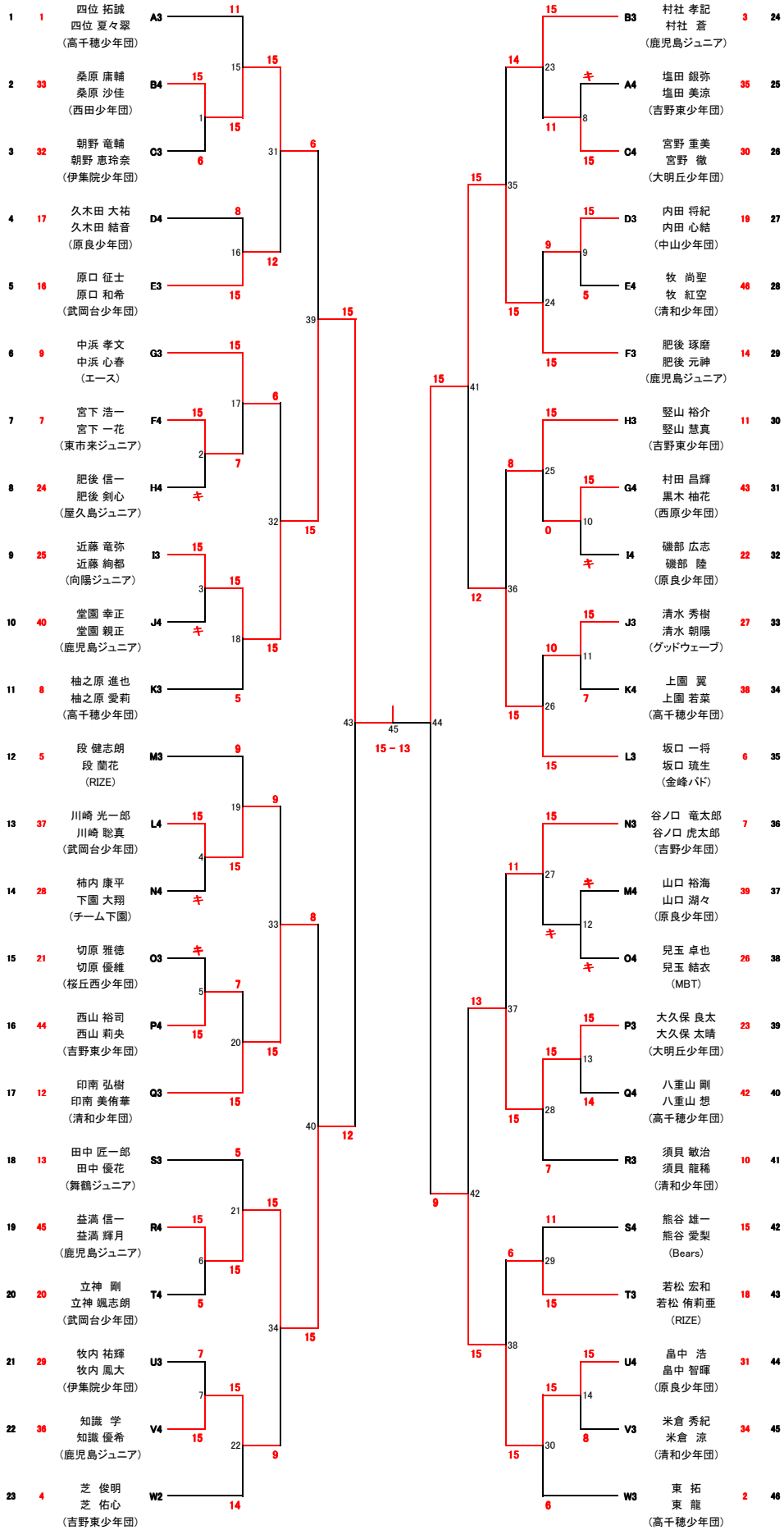

☆2022年 クリスマスペア大会☆ (親子ペア：母親の部 予選)

稲村 加奈子
稲村 実央
(伊集院少年団) 21-19

崎山 桃子
崎山 凜
(吉野少年団)

野元 あけみ
野元 陽菜
(RKR) 4-21

中村 友里
中村 花音
(吉野東少年団)

今塩屋 ひろ子
今塩屋 友理
(舞鶴ジュニア) 14-21

上村 文美
上村 頼希
(西田少年団)

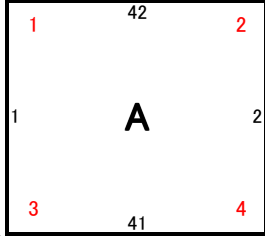

今村 千尋
今村 雛乃
(桜丘西少年団)

大吉 育実
大吉 啓介
(bkジュニア) 21-17

安田 真由美
安田 樹
(東市来ジュニア)

川崎 弥生
川崎 咲恵
(武岡台少年団) 21-17

堀内 志穂美
堀内 亜弥芽
(伊集院少年団) キ-キ

新山 栄子
新山 叶樹
(桜丘西少年団) 21-キ

木原 絵梨
木原 健
(東市来ジュニア) 21-14

福田 千春
福田 夢冴史
(西田少年団)

竹永 有美
竹永 柚穂
(グッドウェーブ) 20-21

西山 瞳
西山 瑛祐
(吉野東少年団)

中前園 恵利
中前園 涼太
(ミレニウム始良Jr.) 21-10

山本 梨衣子
山本 梨乃
(伊集院少年団)

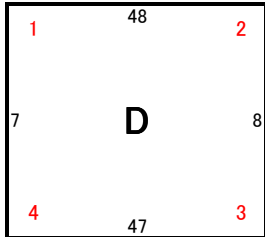

黒木 利佳
黒木 惟愛
(西原少年団) 4-21

白川 志織
白川 凜
(伊集院少年団)

菊川 圭子
菊川 雄士
(始良ジュニア) キ-

上村 恵
上村 ひまり
(鹿児島ジュニア)

右田 加奈
右田 優奈
(武アクア) 21-12

播田 真衣
播田 夢結
(吉野少年団) 11-21

上村 真子
上村 麗愛
(吉野東少年団) 20-21

山内 由美
山内 彩恵
(舞鶴ジュニア)

村岡 真佳
村岡 由佳
(坂元少年団) 21-5

中ノ上 里奈
中ノ上 由唯
(武岡台少年団)

中島 美里
中島 麗奈
(桜丘西少年団) 21-5

日高 奉柄
日高 美玲
(吉野東少年団)

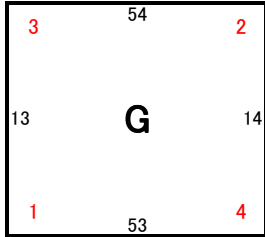

京田 有紀
京田 莉子
(シャトル国分) 21-17

福田 愛
福田 紗菜
(伊集院少年団)

中村 智子
中村 汐里
(東市来ジュニア) 11-21

高橋 美穂
高橋 楓
(鹿児島ジュニア)

高田 琴美
高田 一佐
(伊集院少年団) 7-21

上野 いづみ
上野 航大
(中山少年団)

福元 藍子
福元 華音
(向陽ジュニア) -キ

千堂 紀子
千堂 良太
(南少年団)

米元 拓子
米元 愛織
(RKR) 21-15

政 茜
政 心人
(吉野東少年団)

今西 眞智子
今西 結斗
(舞鶴ジュニア) 21-14

丸田 尚子
丸田 創介
(始良ジュニア)

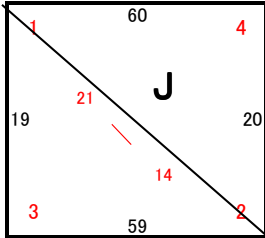

馬場 目美
馬場 瞳月
(伊集院少年団) 15-21

田實 ゆかり
田實 清虎
(シャトル国分)

今村 あゆ美
今村 大翔
(吉野少年団) 11-21

湯村 幸
湯村 護
(伊集院少年団)

益満 裕子
益満 葉月
(鹿児島ジュニア) 21-4

田中 優佳
田中 沙奈
(伊集院少年団) 4-21

今村 あゆ美
今村 大翔
(吉野少年団) 11-21

湯村 幸
湯村 護
(伊集院少年団)

益満 裕子
益満 葉月
(鹿児島ジュニア) 21-4

田中 優佳
田中 沙奈
(伊集院少年団) 4-21

今西 真衣子
今西 結愛
(舞鶴ジュニア) 21-18
原園 さとみ
原園 凜子
(伊集院少年団)

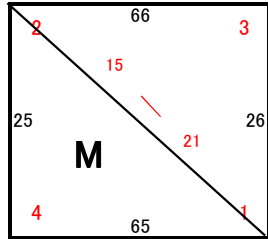

小川 知鶴
小川 希依
(桜丘西少年団) キ-
國武 美幸
國武 昊
(東市来ジュニア)

林 尚子
林 昊
(西田少年団) 21-0
室屋 美穂
室屋 里菜
(桜丘西少年団)

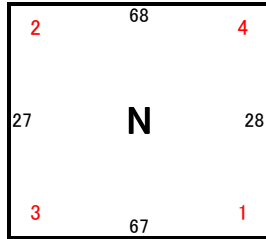

瀬戸口 幸恵
瀬戸口 汐莉
(武岡台少年団) 10-21
村岡 千香
村岡 篤樹
(武アクア)

梅木 諒子
梅木 煌心
(伊集院少年団) 21-11
蛭川 華奈
蛭川 陽莉
(西原少年団)

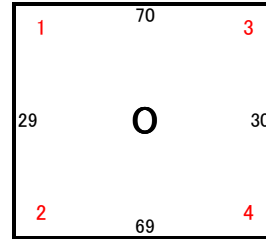

清水 みゆき
清水 陽太
(グッドウェーブ) 21-10
田淵 里弥
田淵 陽翔
(RKR)

佐藤 万里子
久留須 はづ菜
(シャトル国分) 21-15
須貝 理恵
須貝 柚姫
(清和少年団)

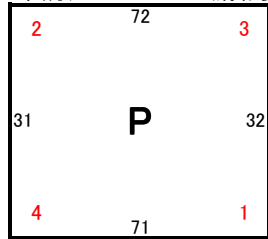

坂本 慶子
坂本 瑛愛
(鹿児島ジュニア) 8-21
下堂 園 優美
下堂 園 侑士
(伊集院少年団)

久留須 由貴
久留須 いよ菜
(シャトル国分) 21-4
向高 理恵
向高 梨央
(吉野少年団)

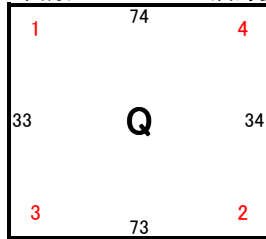

坂口 みゆき
坂口 琥生
(金峰バド) 20-21
胸元 千春
胸元 真
(吉野東少年団)

福留 亜美
福留 希乃亜
(高千穂少年団) キ-
楠原 喜代子
楠原 優希
(西田少年団)

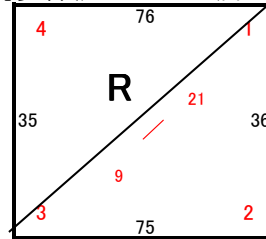

小田 成子
田島 穂乃香
(向陽ジュニア) 13-21
濱村 志穂
濱村 結南
(中山少年団)

菅原 ゆかり
菅原 ひなた
(桜丘西少年団) キ-
樋口 亜土
樋口 輝音
(RKR)

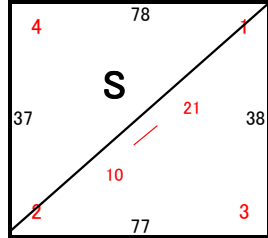

林 尚美
林 虎珀
(吉野東少年団) 21-5
藤田 久美子
藤田 来禅
(舞鶴ジュニア)

勝下 里奈
勝下 晴喜
(グッドウェーブ) 21-14
川畑 真央
川畑 翔空
(伊集院少年団)

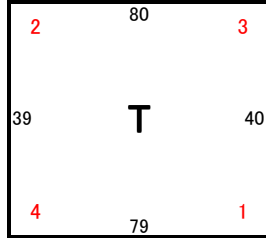

泉 桃代
泉 志穂
(吉野東少年団) 6-21
橋口 千穂
橋口 颯
(始良ジュニア)

