

# 令和5年度 鹿児島市スポーツ少年団春季大会

(バドミントン競技)

(第91回鹿児島市バドミントンスポーツ少年団春季大会)

令和 6 年 3 月20日(水)

南栄リース桜島アリーナ



鹿児島市バドミントンスポーツ少年団  
鹿児島市バドミントンスポーツ少年団連盟

# 3/20日 座席割当図

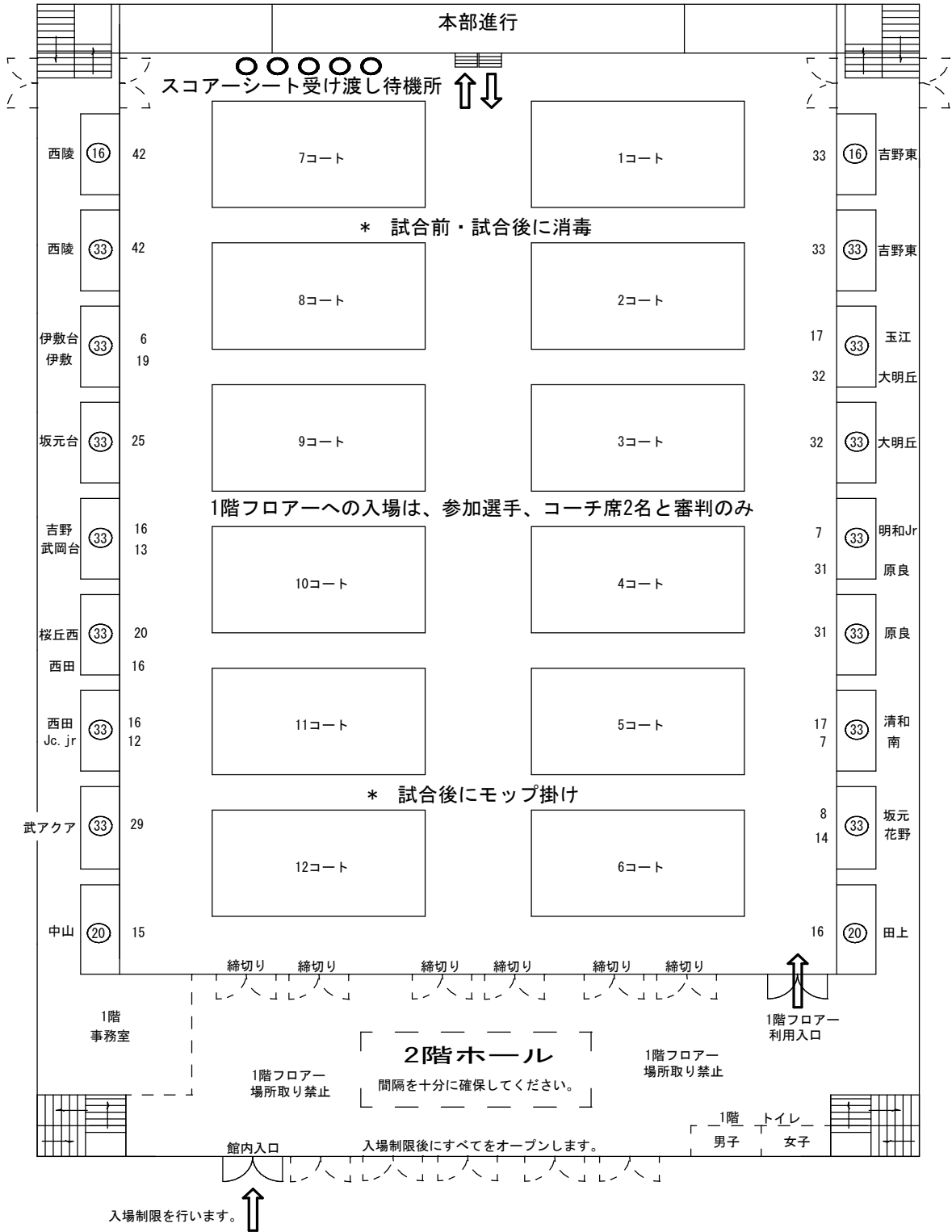

コールされてからコートへ移動。  
席を移動しての応援は、禁止！

## 大会スケジュール表

\* タイムテーブルの試合予定時間に合わせて入館し本部進行に棄権のみを届けること。

\* 女子ダブルスは、当日補充の関係により低学年より行う。

* 8:30入場・受付					準々決勝	準決勝	決勝	・	参加数	
小学生 女子	1GD	1GD-2組	2GD-4組					・		
	1・2GD				1 ~ 3	4 ~ 5	6	・	7	
	3GD			1	2 ~ 5	6 ~ 7	8	・	9	
	4GD		1 ~ 9	10 ~ 17	18 ~ 21	22 ~ 23	24	・	25	
	5GD		1 ~ 16	17 ~ 24	25 ~ 28	29 ~ 30	31	・	32	
	6GD		1 ~ 10	11 ~ 18	19 ~ 22	23 ~ 24	25	・	26	
									94	198

* 8:30入場・受付					準々決勝	準決勝	決勝	・	参加数	
小学生 男子	6BS		1 ~ 16	17 ~ 24	25 ~ 28	29 ~ 30	31	・	32	
	5BS		1 ~ 11	12 ~ 19	20 ~ 23	24 ~ 25	26	・	27	
	4BS		1 ~ 5	6 ~ 13	14 ~ 17	18 ~ 19	20	・	21	
	3BS			1 ~ 6	7 ~ 10	11 ~ 12	13	・	14	
	2BS			1 ~ 5	6 ~ 9	10 ~ 11	12	・	13	
	1BS				1 ~ 2	3 ~ 4	5	・	6	
									107	113

* 8:30入場・受付					準々決勝	準決勝	決勝	・	参加数	
中学生 男女		中3GS-1人	中2GS-20人							
	中2・3GS		1 ~ 5	6 ~ 13	14 ~ 17	18 ~ 19	20	・	21	
	中1GS			1 ~ 8	9 ~ 12	13 ~ 14	15	・	16	
		中3BS-1人	中2BS-19人							
	中2・3BS		1 ~ 4	5 ~ 12	13 ~ 16	17 ~ 18	19	・	20	
	中1BS		1 ~ 11	12 ~ 19	20 ~ 23	24 ~ 25	26	・	27	
									80	84

## 競技及び審判上の注意

- 1 本大会は第91回鹿児島市バドミントンスポーツ少年団春季大会要項及び現行公益財団法人日本バドミントン協会競技規則、大会運営規程等に基づき実施する。
- 2 ユニフォームには、少年団名・氏名の入ったゼッケンを付けてください。
- 3 試合は、21点1ゲームマッチ、延長なしとする。
- 4 各コートのコーチ席は2名とする。
- 5 初回戦に限り3分間の練習時間を設けます。シングルスは対戦相手と、ダブルスは同チームのパートナーと練習します。(練習用シャトルは各自で持参してください。)
- 6 ダブルスの当日補充は、各少年団の指導者が各種目の1試合目が終了次第、補充の選手名を本部までお知らせください。このため、試合順はタイムテーブルどおりにいかない場合がありますので、コールには十分注意してください。
- 7 本大会の審判について
  - (1) 最初の試合は試合を行う団の相互審判とする。
  - (2) 2試合目以降は敗者の団が主審と線審を、勝者の団が線審を行う。
  - (3) 主審の仕事は下記のとおり
    - ① 試合開始前に審判用紙とゼッケンで選手名を照合する。
    - ② 試合終了次第、勝者のサインをもらう。
    - ③ 本部の審判部の確認を受ける。
    - ④ 審判用紙を受け取り、コートに持参する。
    - ⑤ 敗者の団に審判用紙を引き継ぐ。
  - (4) 団員が審判を行う場合は、原則としてコーチ、育成会が主審・線審の近くで確認・助言を行う。
- 8 表彰は各種目とも3位まで。3位決定戦は行わない。
- 9 その他の注意事項
  - (1) 体育館屋内では、コート以外での練習を禁止する。
  - (2) 体育館以外の施設の利用を禁止する。
  - (3) 忘れ物、盗難に注意してください。貴重品は各自責任を持って保管すること。

## タイムテーブル

- ・ 21点1ゲーム延長なし。初戦に限り3分間の練習を設ける。  
(ダブルスは同チームのパートナー・シングルスは対戦相手と練習する。)
- ・ 中学生は、各自の試合終了後に審判の手伝いをお願いする。
- ・ 女子ダブルスは、当日補充の関係により低学年より行う。
- ・ 12時頃に換気を行う予定。

当日補充

予定時間	1	2	3	4	5	6	7	8	9	10	11	12
8:45	・ 開会式は観客席にて行います。											
9:00	6BS 1	2	3	4	5	6	7	8	中2・3GS 1	2	3	4
	6BS 9	10	11	12	13	14	15	16	中2・3GS 5	中2・3BS 1	2	3
	5BS 1	2	3	4	5	6	7	8	中2・3BS 4	中1BS 1	2	3
	5BS 9	10	11	4BS 1	2	3	4	5	中1BS 4	5	6	7
10:00	1・2GD 1	2	3	3GD 1	4GD 1	2	3	4	中1BS 8	9	10	11
	4GD 5	6	7	8	9	5GD 1	2	3	中2・3GS 6	7	8	9
	5GD 4	5	6	7	8	9	10	11	中2・3GS 10	11	12	13
	5GD 12	13	14	15	16	6GD 1	2	3	中1GS 1	2	3	4
11:00	6GD 4	5	6	7	8	9	10	6BS 17	中1GS 5	6	7	8
	6BS 18	19	20	21	22	23	24	5BS 12	中2・3BS 5	6	7	8
	5BS 13	14	15	16	17	18	19	4BS 6	中2・3BS 9	10	11	12
	4BS 7	8	9	10	11	12	13	3BS 1	中1BS 12	13	14	15
12:00	3BS 2	3	4	5	6	2BS 1	2	3	中1BS 16	17	18	19
	2BS 4	5	1・2GD 4	5	3GD 2	3	4	5	中2・3GS 14	15	16	17
	4GD 10	11	12	13	14	15	16	17	中1GS 9	10	11	12
	5GD 17	18	19	20	21	22	23	24	中2・3BS 13	14	15	16
13:00	6GD 11	12	13	14	15	16	17	18	中1BS 20	21	22	23
	1・2GD 決勝	3GD 6	7	6BS 25	26	27	28	5BS 20	中2・3GS 18	19	中1GS 13	14
	5BS 21	22	23	4BS 14	15	16	17	3BS 7	中2・3BS 17	18	中1BS 24	25
	3BS 8	9	10	2BS 6	7	8	9	1BS 1	中2・3GS 決勝	中1GS 決勝	中2・3BS 決勝	中1BS 決勝
14:00	1BS 2	3GD 決勝	4GD 18	19	20	21	5GD 25	26	27	28	6GD 19	20
	6GD 21	22	6BS 29	30	5BS 24	25	4BS 18	19	3BS 11	12	2BS 10	11
	1BS 3	4	4GD 22	23	5GD 29	30	6GD 23	24	6BS 決勝	5BS 決勝	4BS 決勝	3BS 決勝
	2BS 決勝	1BS 決勝	4GD 決勝	5GD 決勝	6GD 決勝	かたづけ・表彰式・閉会						
15:00												

# 小学6年生男子シッスル

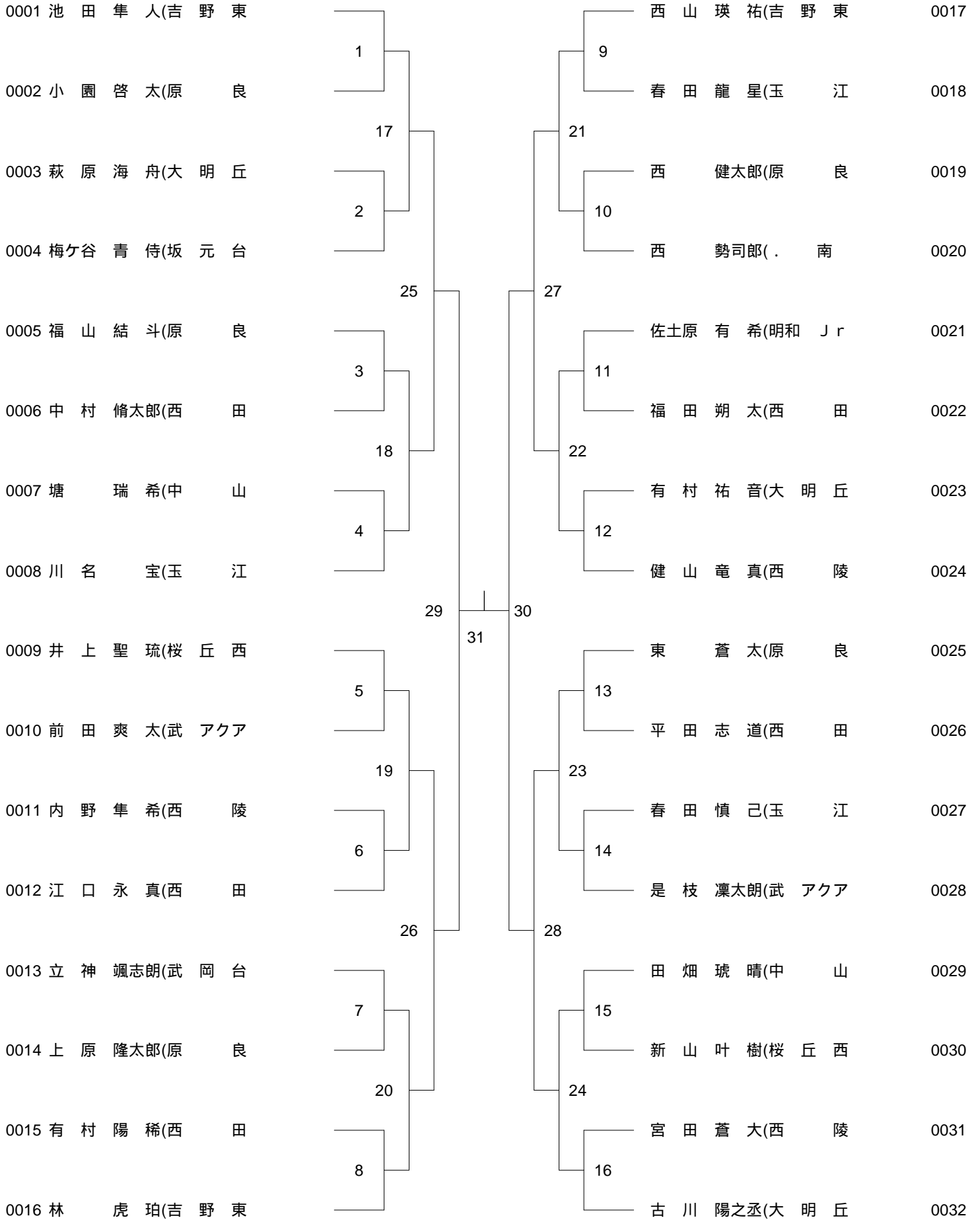

# 小学5年生男子シングルス

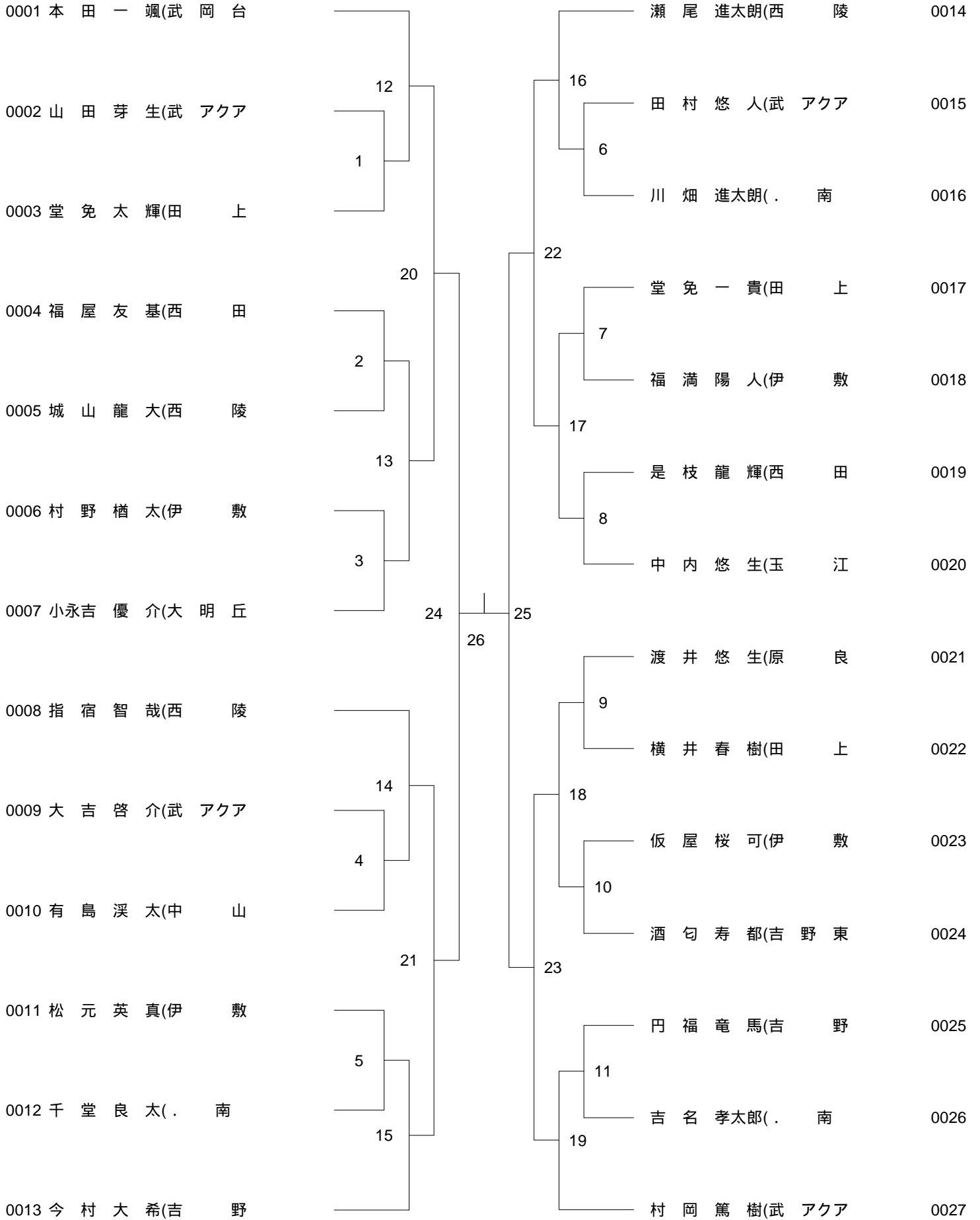

# 小学4年生男子シングルス

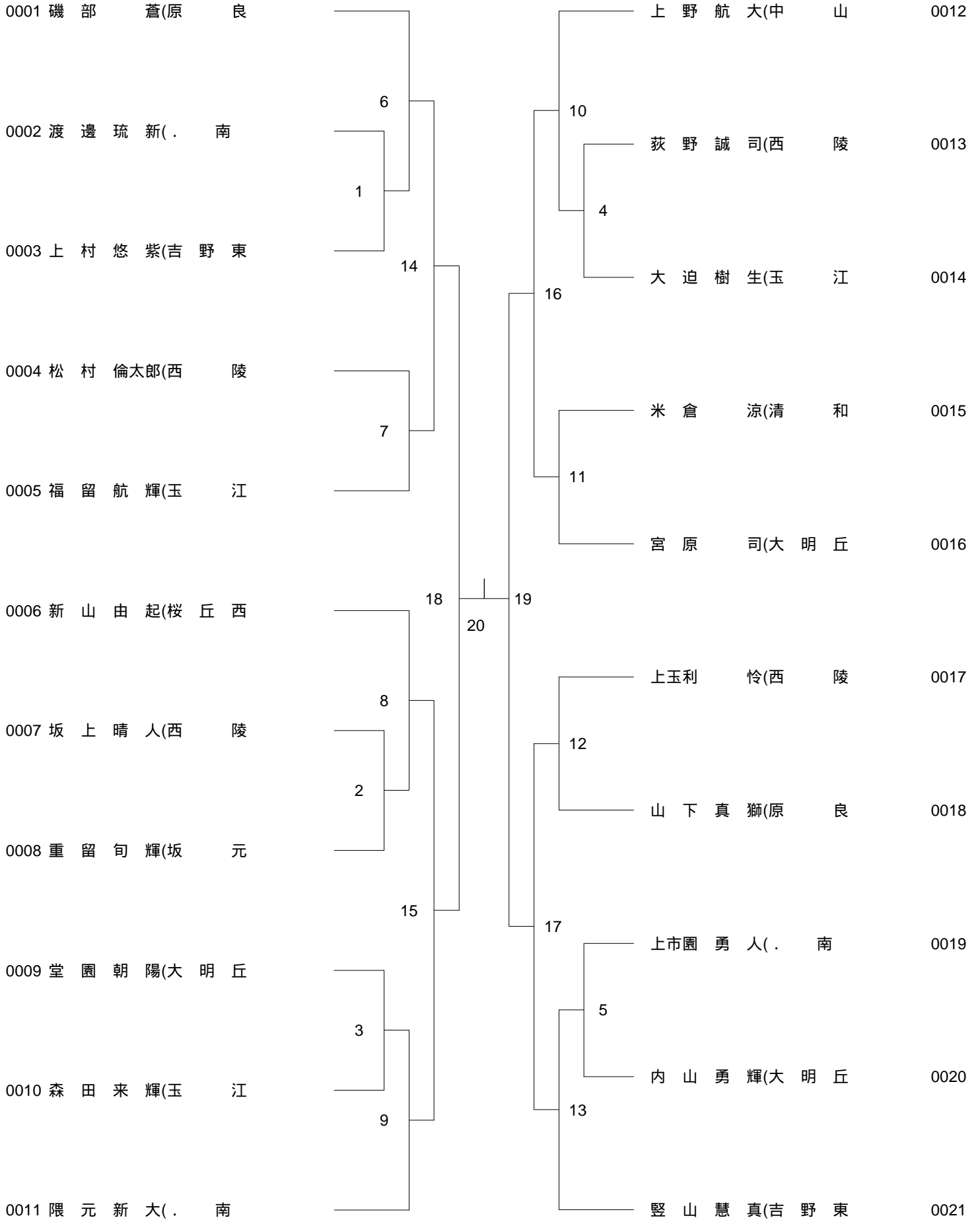



# 小学3年生男子シグル

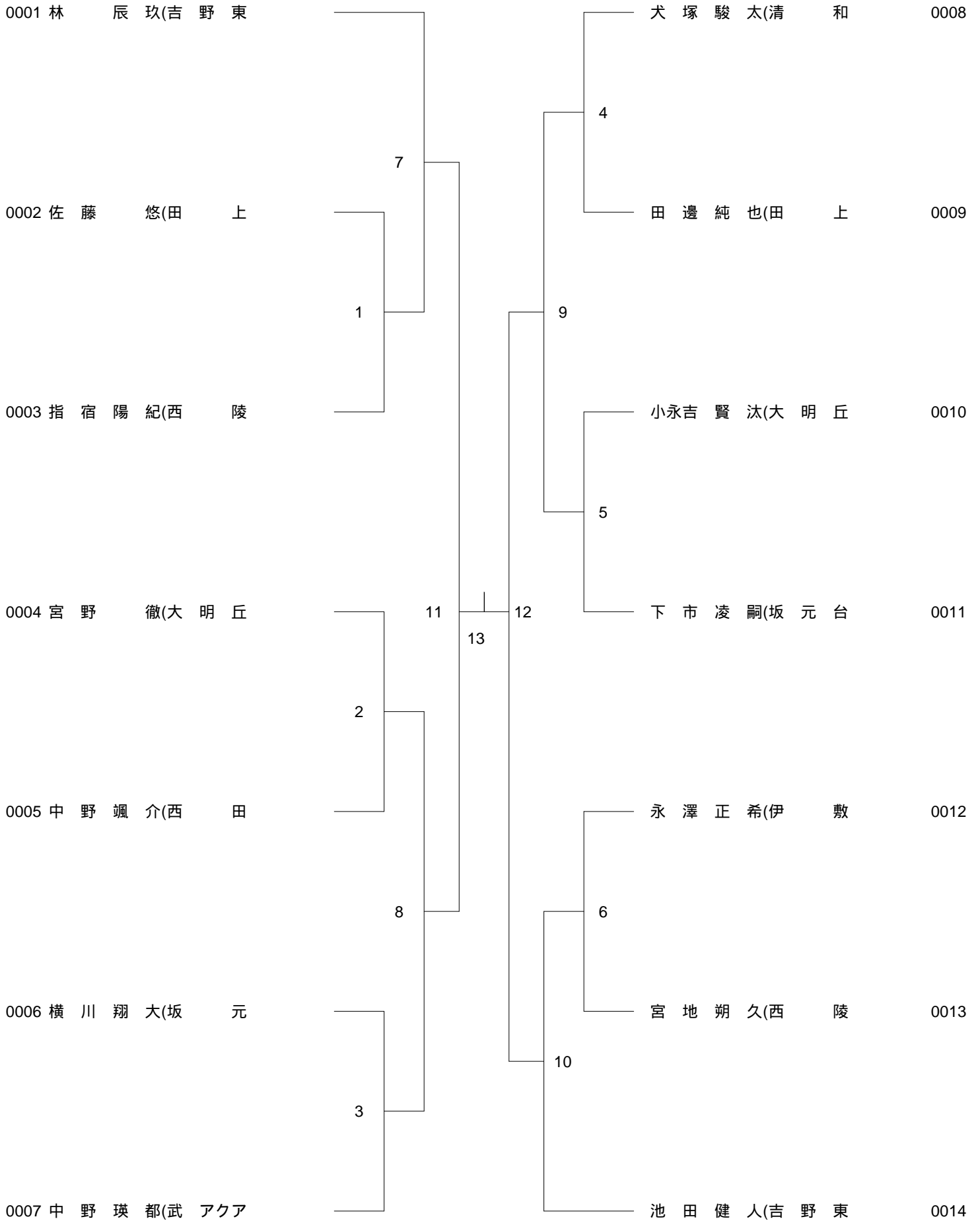

# 小学2年生男子シングルス

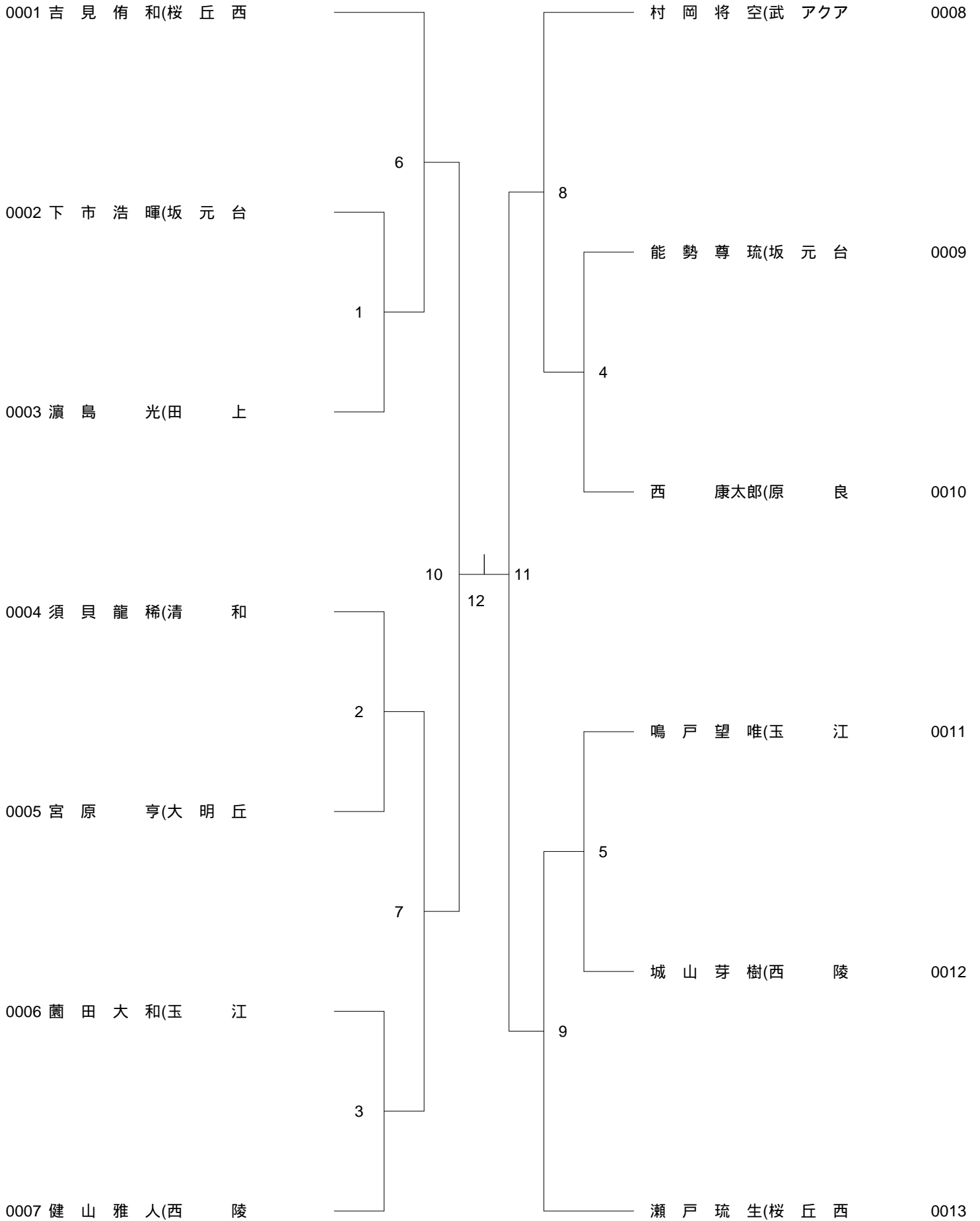

小学1年生以下男子シングルス

0001 榎田知生(清和)

木下司瀬(西陵)

0004

0002 川畑十朱(武蔵野)

新居陽登(大明丘)

0005

0003 今村晃大(吉野)

泉俊志(吉野東)

0006

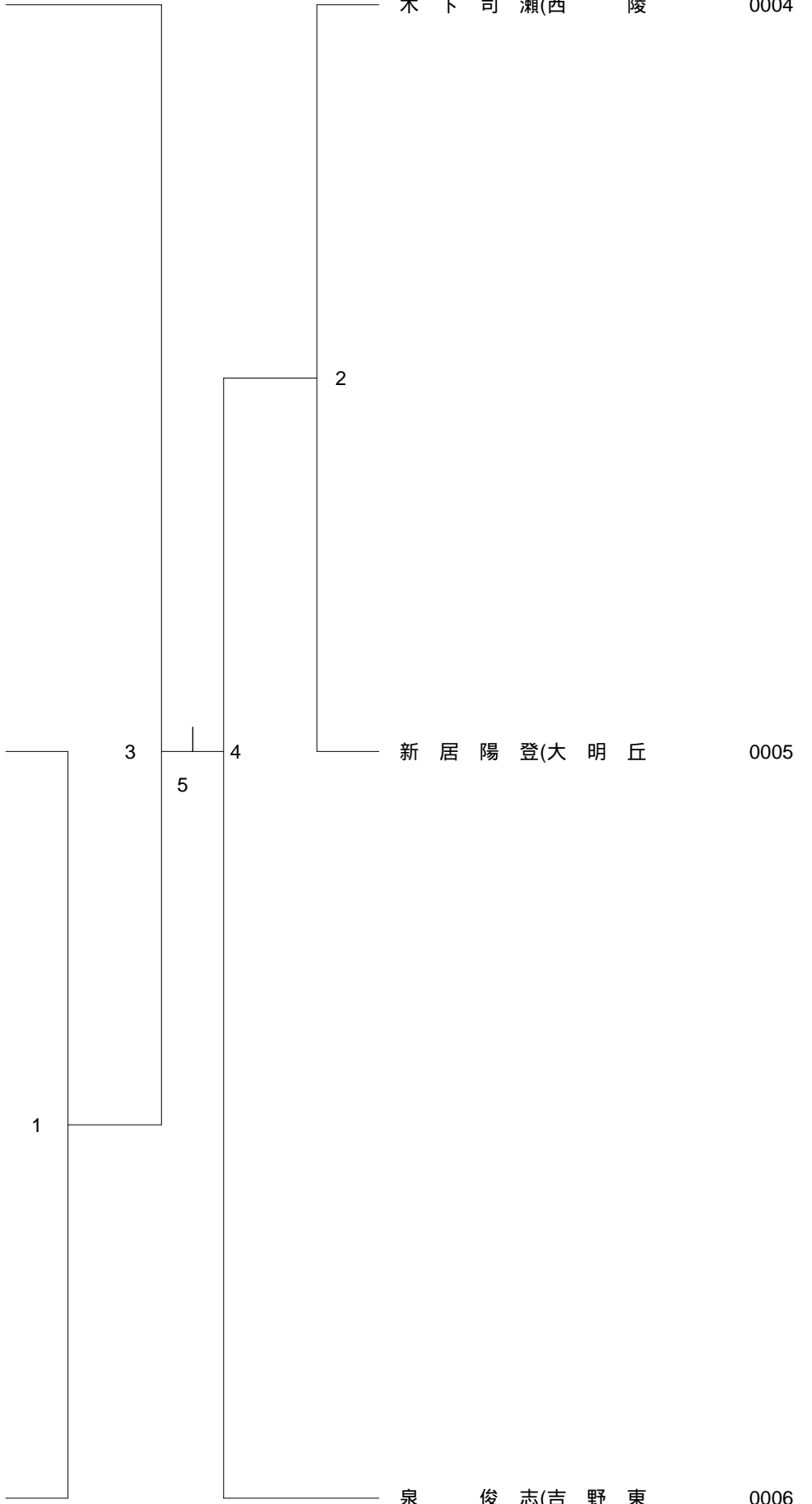

小学6年生以下女子ダブルス

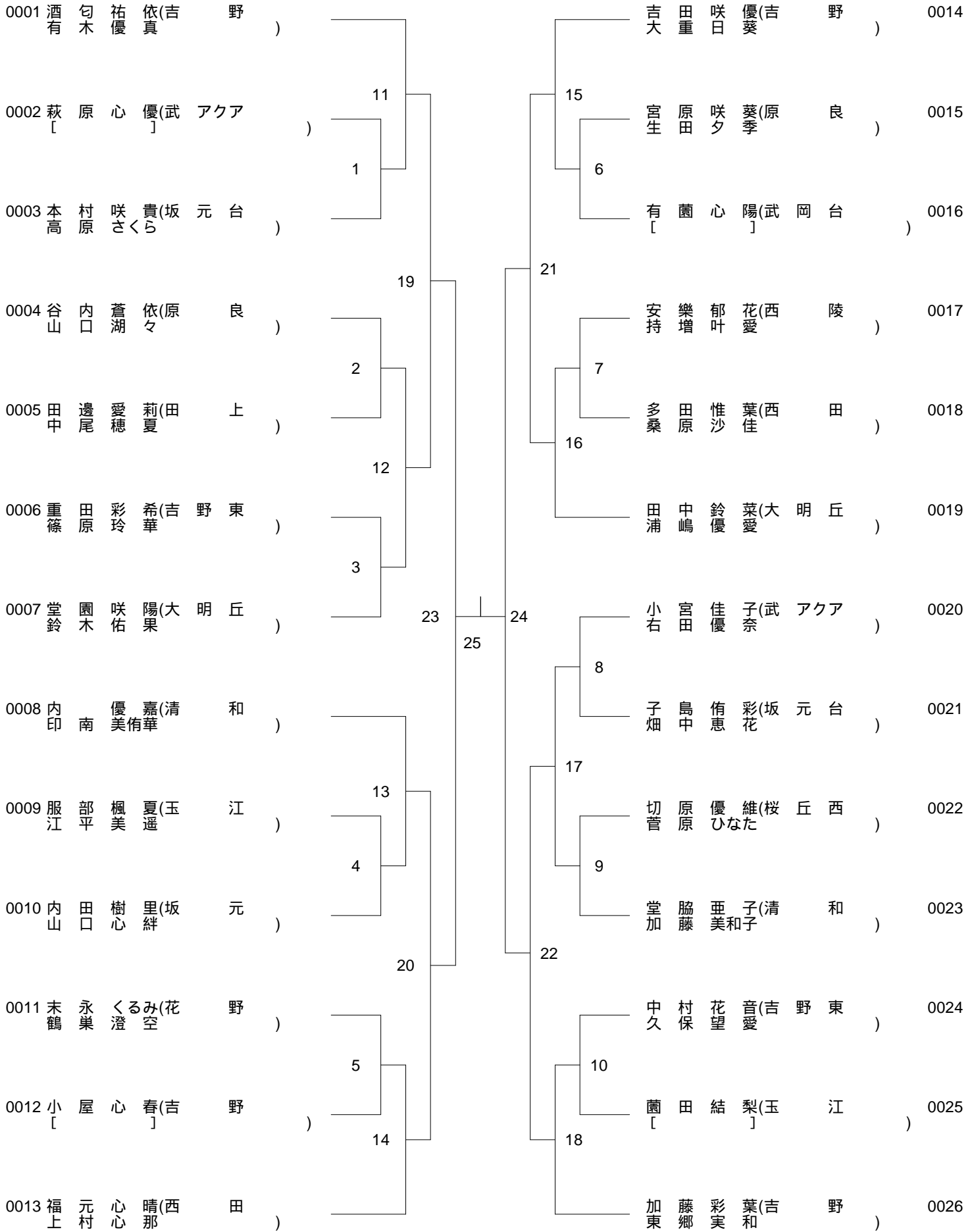

### 小学5年生以下女子ダブルス

0001	村岡奈佳(坂元)	福元華音	濱田穂佳(吉野)	播田夢結	0017
0002	丸田美想(伊敷台)	森山美桜	山久永ひかり(桜丘西)	下永夏希	0018
0003	宮地そよ(西陵)	市来結花	八池木乃咲(坂元台)	畠畠香帆	0019
0004	今村雛乃(桜丘西)	室屋玲菜	柚之原愛莉(大明丘)	萩原紗幸	0020
0005	池元美羽(清和)	〔美羽〕	神芝園陽葵(吉野東)	〔美羽〕	0021
0006	及川美月(伊敷)	元吉桃李佳	濱田真愛(原良)	有田真希海	0022
0007	上山瑠菜(花野)	内久保心美	熊迫乃愛(花野)	米森彩心	0023
0008	石橋のどか(中山)	中虹か光	指宿菜々美(西陵)	中塩屋心陽	0024
0009	竹本結乃(中山)	坂下夕維	健谷山莉弥(西陵)	山山空音	0025
0010	川畑莉子(西陵)	田上優月	野西平結愛(伊敷台)	西平結愛	0026
0011	萩原優衣(坂元台)	下市愛子	濱島凜(田上)	〔優衣〕	0027
0012	淵上瑶己(西田)	鈴瑶ひより	徳重心美(武アクア)	泉重心美	0028
0013	木村結夢(伊敷台)	鬼塚結女	杉本琉華(武岡台)	中本村実礼	0029
0014	下山鈴々(花野)	田下鈴叶夢	福永柚妃(坂元)	清永水梨花	0030
0015	盛山保榮(原良)	〔盛山〕	山口羽純(伊敷)	松山羽叶歩	0031
0016	坂本結和(西陵)	政野結千尋	内田心結(中山)	富田山虹空	0032

# 小学4年生以下女子ダブルス

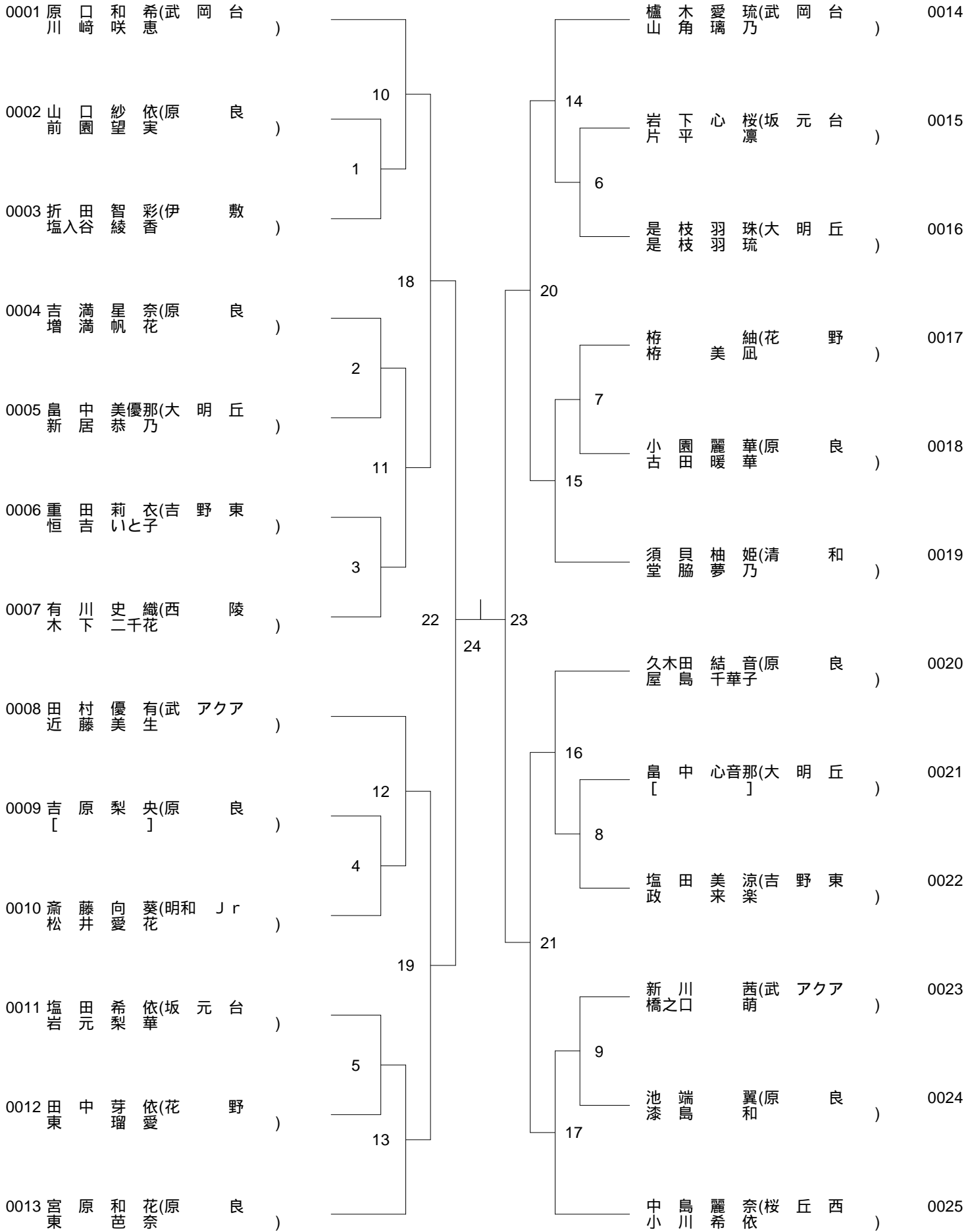

# 小学3年生以下女子ダブルス

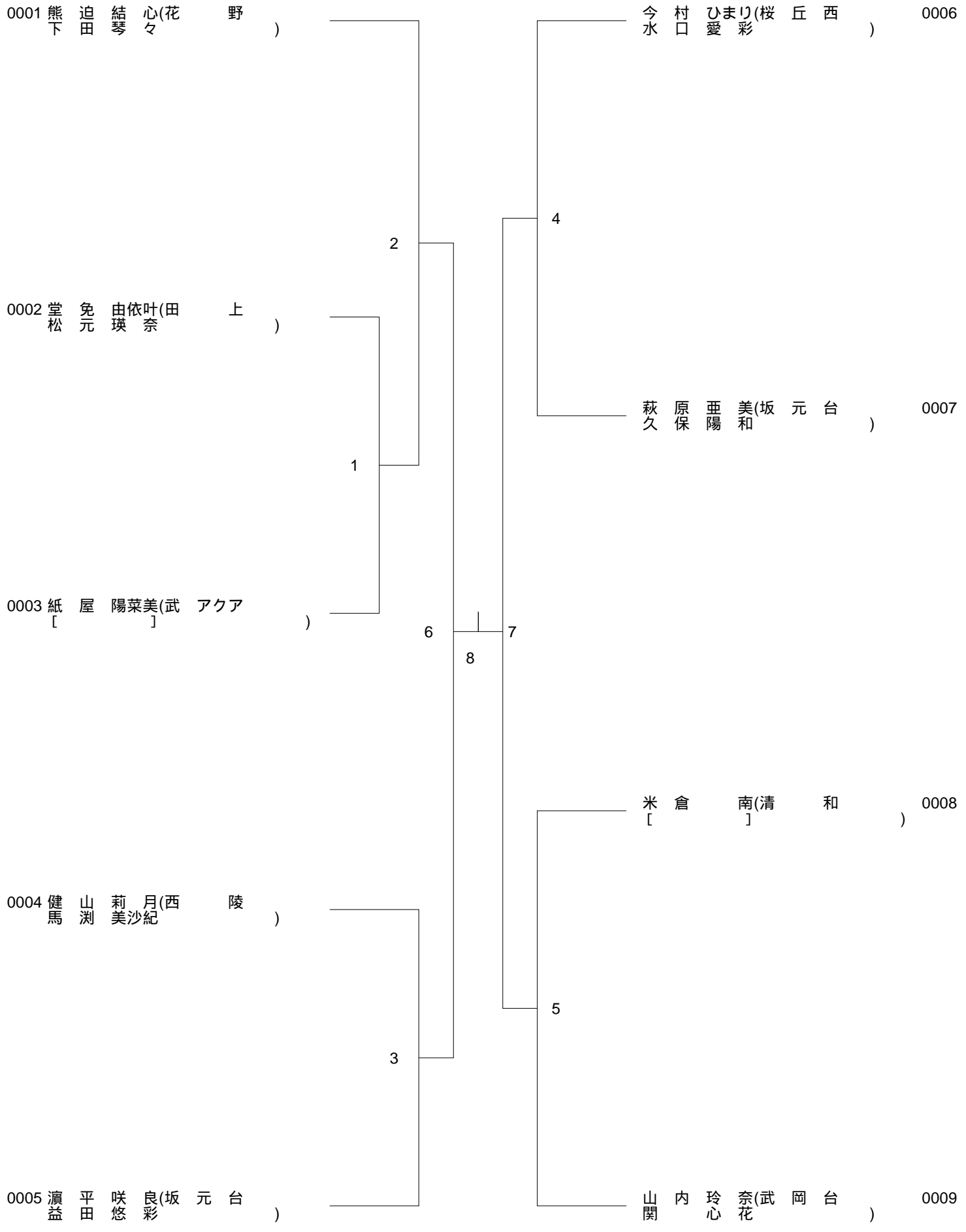





# 中学1年生男子シングルス

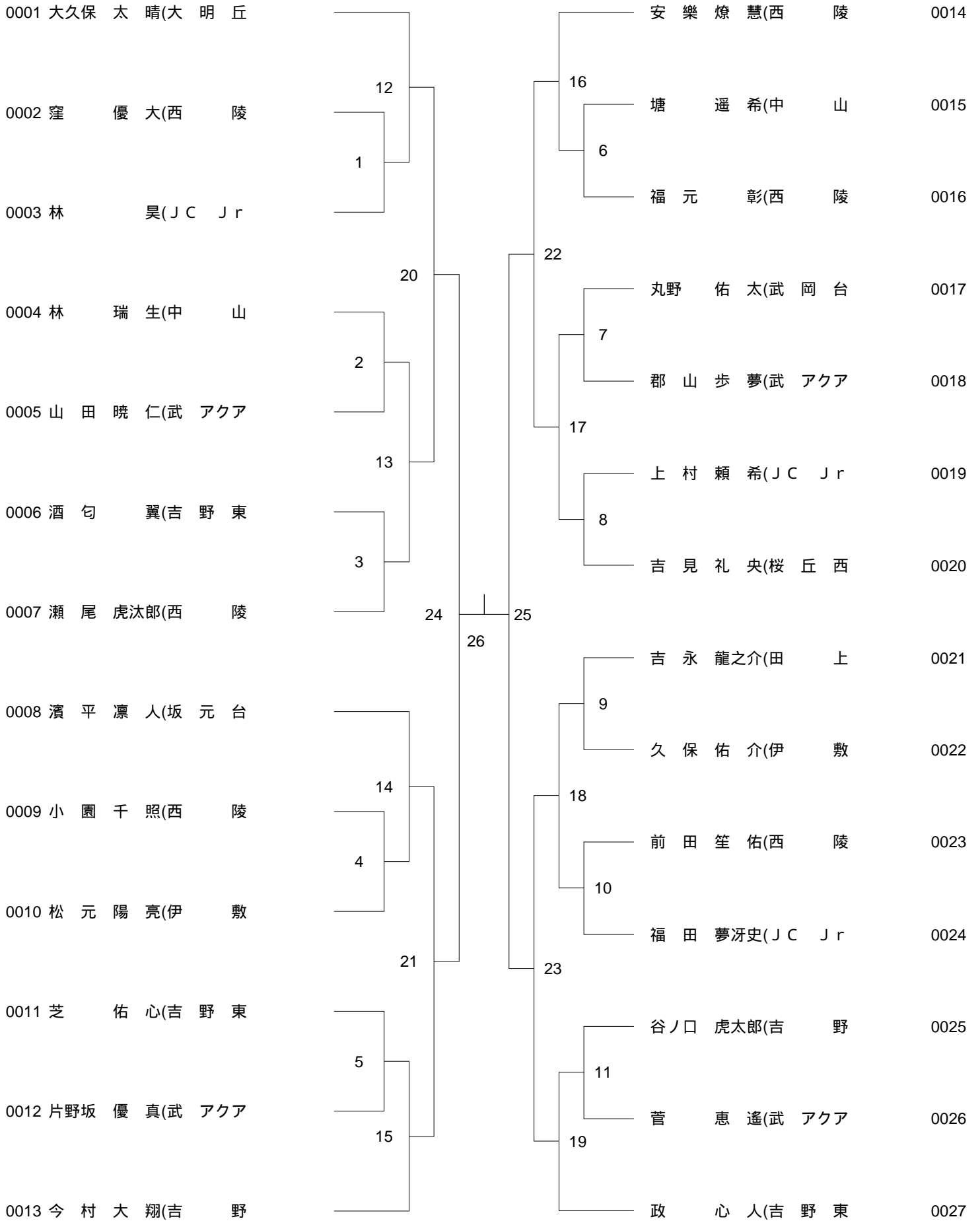

# 中学2・3年生男子シグル

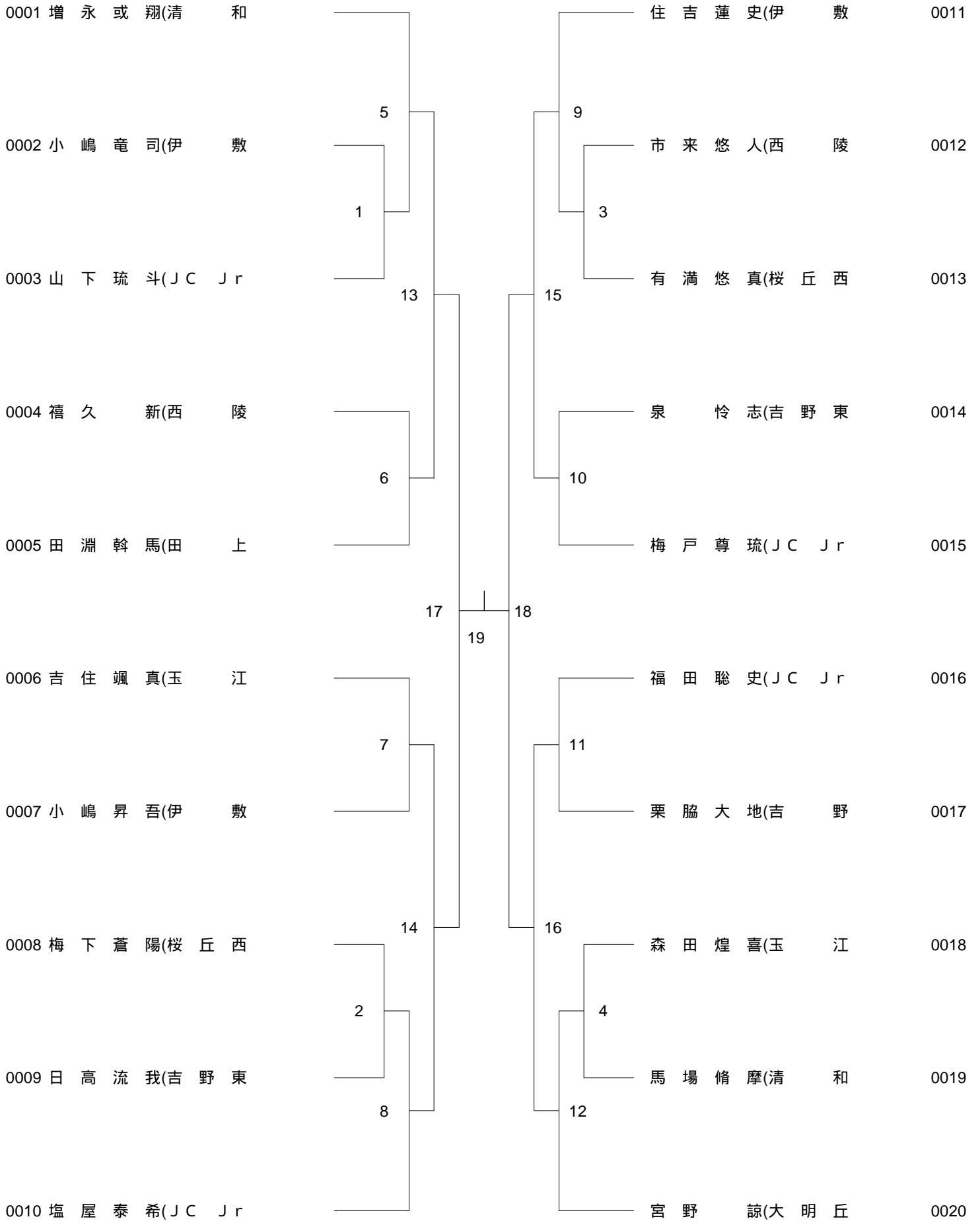

# 中学1年生女子シングルス

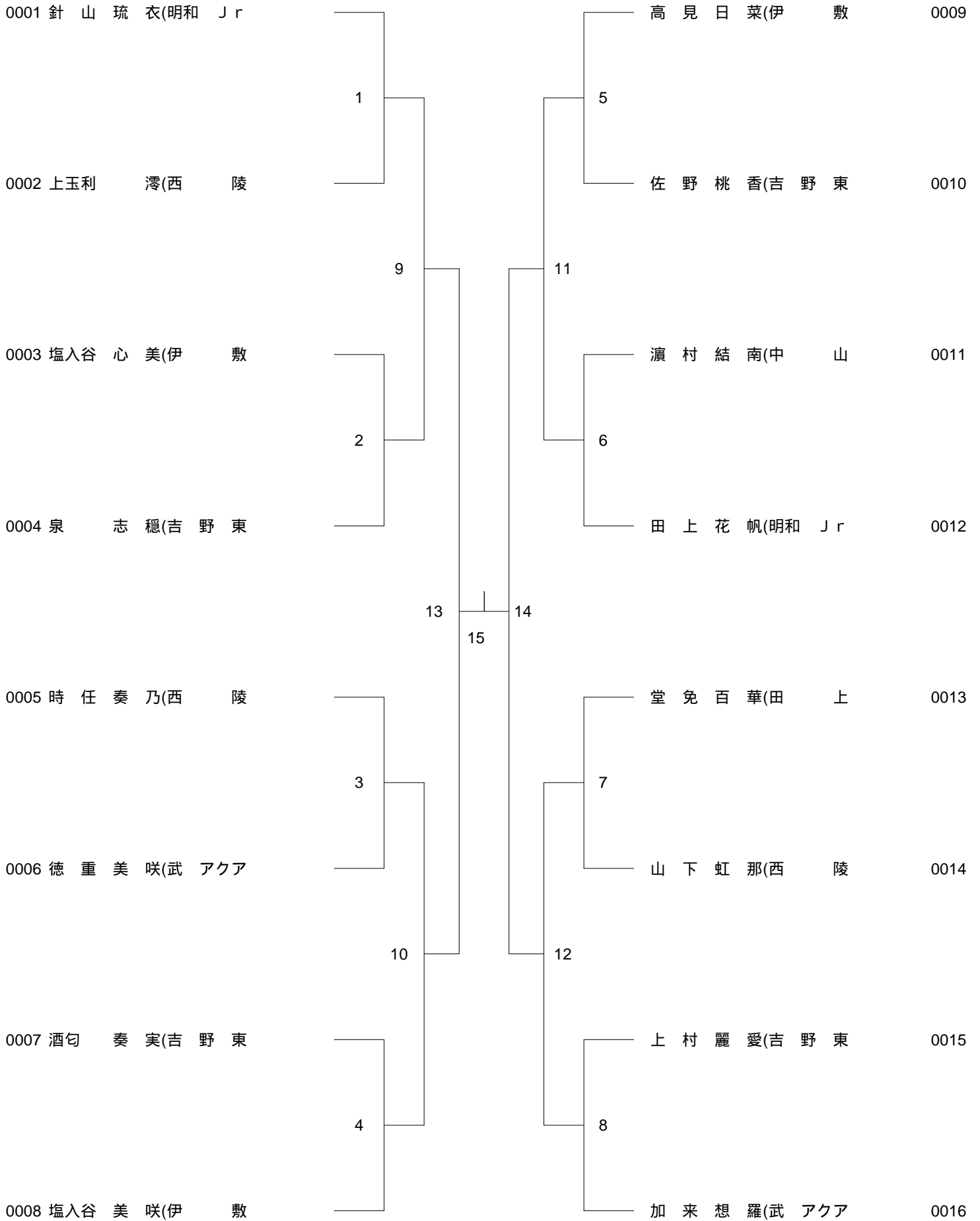

# 中学2・3年生女子シングルス

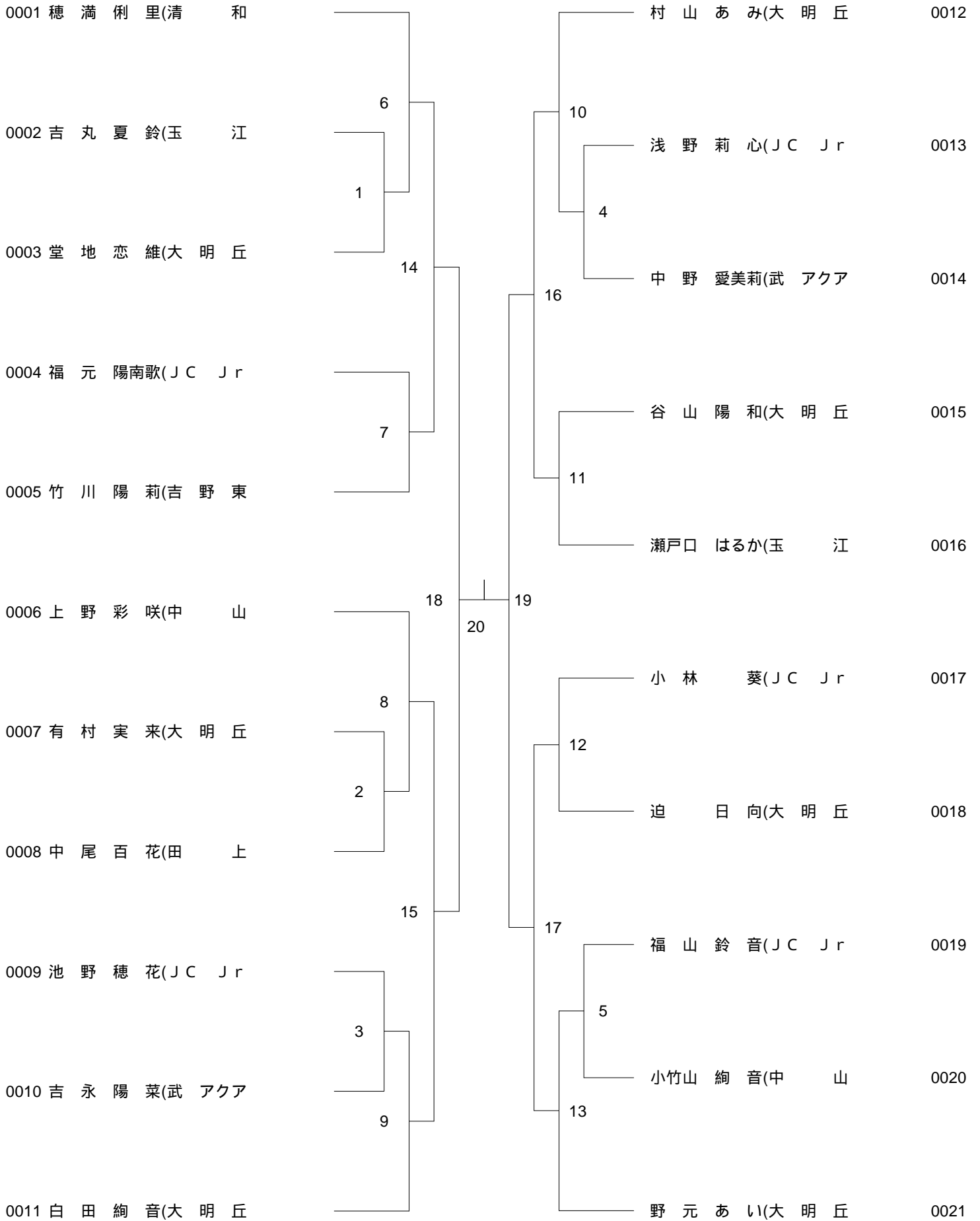

メモ