

2026年度 県中学バドミントン：男子ダブルス

第1ブロック

名前の赤色はベスト16

第2ブロック

- 1 小澤好誠・沖央理
(グッドウェーブ鹿児島)
- 2 竹下悠輝・板東島慶清
(ラ・サール)
- 3 徳永航志・浜田煌生
(南指宿)
- 4 盛川和玖・下里郁弥
(第一鹿屋中)
- 5 池松心陽・横井春樹
(MBT)
- 6 中元良偉翔・大平叶翔
(桜丘)
- 7 有島溪太・田中鷲
(谷山北)
- 8 肥後剣心・磯部蒼
(B-monster)
- 9 平田志道・後藤大輝
(城西)
- 10 永井健太・田中邑昊
(和田)
- 11 栗野慶介・森智悠
(立神少年団)
- 12 肱黒拓人・田之上裕雅
(南)
- 13 内菌柊羽・大園瑛太
(川内スポーツクラブ01)
- 14 日高迅・岡田瑛太
(RKR)
- 15 上村悠愛・愛甲健翔
(吉野東)
- 16 増山丈士・村井奏太
(吉野)
- 17 岩下敦志・森田来輝
(伊敷)
- 18 宮城幸之丞・辻航貴
(根占)
- 19 肱岡鉄真・安田樹
(伊集院少年団)
- 20 榎田葉月・中川晴道
(鹿児島玉龍)
- 21 前田淳斗・宮脇蒼太
(伊敷台)
- 22 梶尾聖一・木村吏希
(ラ・サール)
- 23 岡山佳照・住吉琉太
(谷山北)
- 24 宮崎歩・清田陽翔
(第一鹿屋中)
- 25 池亀祥生・菊川雄士
(始良ジュニア)

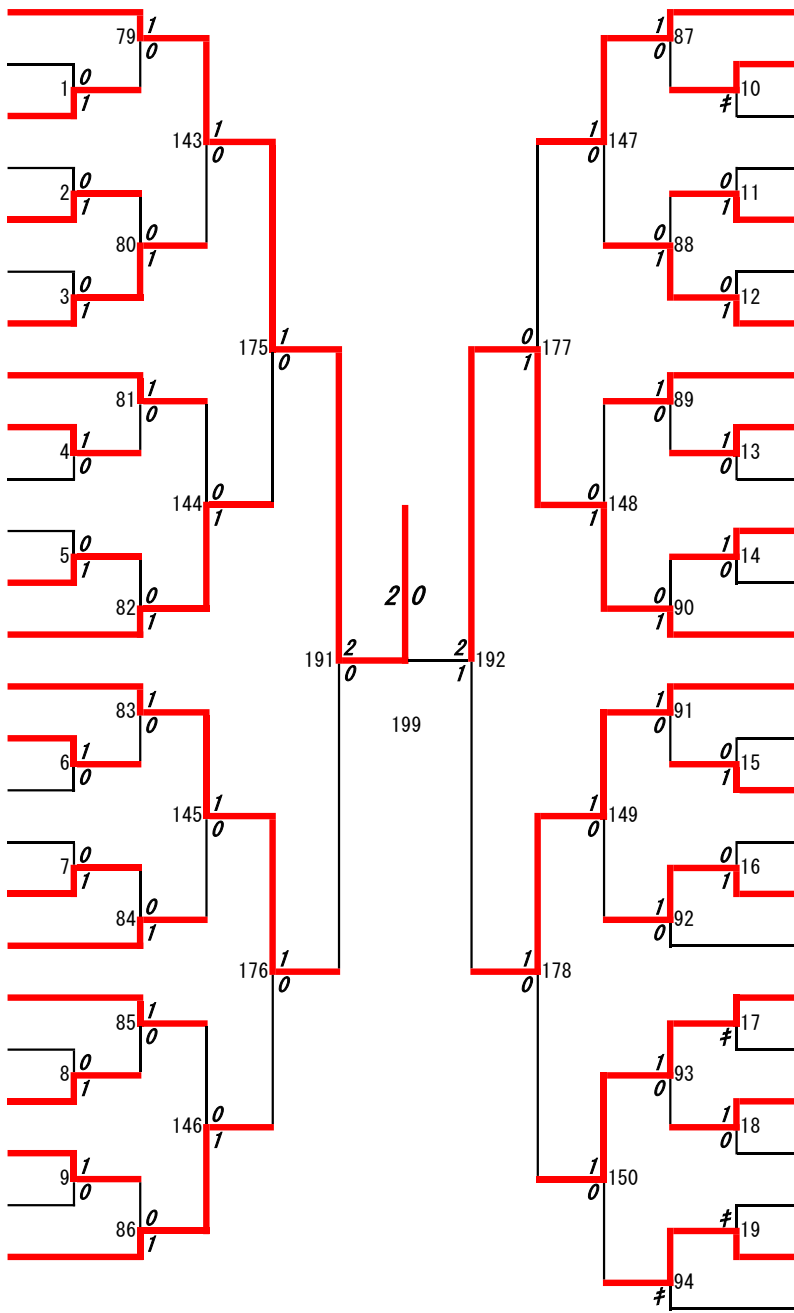

- 26 下堂蘭侑士・千堂良太
(鹿児島育英館)
- 27 西流輝・福島空
(谷山北)
- 28 田島怜・七呂悠斗
(城西)
- 29 政光翔・西川智基
(坂元)
- 30 山添響・宮原羅王
(根占)
- 31 高木喜一・吉井晃基
(伊敷)
- 32 下戸正宗・鳥越逢斗
(ACEバドミントン)
- 33 山口翔空・宮崎陽冬
(桜丘)
- 34 白坂凌・小川旺真
(鹿児島玉龍)
- 35 吉元優文・市之瀬結葵
(吉野東)
- 36 下川慧・野本大地
(第一鹿屋中)
- 37 鎌田旺佑・原田健叶
(南)
- 38 花牟禮蘭・前田拳人
(B-monster)
- 39 村岡篤樹・江口永真
(城西)
- 40 大北遥仁・有村樹
(附属)
- 41 峯山清十郎・横田成斗
(桜島学校)
- 42 小場天煌・山元悠生
(伊敷)
- 43 白石聖弥・下青木綾星
(吉野)
- 44 福満陽人・村野樹太
(伊敷台)
- 45 中村拓真・日笠山京
(ラ・サール)
- 46 池田真優・宮田史晴
(和田)
- 47 祐下達樹・中島昊宇
(市来)
- 48 今村陽登・嶺元和樹
(南指宿)
- 49 岡葵・八尋雅楽
(南)
- 50 前田空・中崎權人
(桜丘)
- 51 前田龍清・徳雷汰
(大和ジュニア)

第3ブロック

- 52 池田隼人・林虎珀 (MBT)
- 53 仁木藍惺・今村吏志 (桜丘)
- 54 岡元洸貴・高橋聖 (谷山北)
- 55 内藤雄晟・篠原悠希 (附属)
- 56 池畑聖・大内田絢士 (第一鹿屋中)
- 57 大古結土・内野駆 (ラ・サール)
- 58 宮田蒼大・荻野誠司 (西陵BS)
- 59 濱田紳司・山口剛 (吉野東)
- 60 上原隼輝・内村理央 (山田)
- 61 西俣温基・松山彪我 (伊敷台)
- 62 中村智嗣・吉田陽斗 (IBC)
- 63 福永悠人・長濱航平 (ACE/バドミントン)
- 64 樋口明希・中内悠生 (伊敷)
- 65 五十嵐吏玖・宮平盛凜 (南指宿)
- 66 田畑琥晴・福田琉智 (谷山北)
- 67 古郷雅人・川崎正太郎 (ラ・サール)
- 68 鹿間直人・迫田蒼空 (根占)
- 69 小永吉優介・里見颯斗 (吉野)
- 70 北川稔人・洲崎薫 (Higher)
- 71 原田明生人・井上絢人 (立神少年団)
- 72 田平悠真・柳場勇人 (和田)
- 73 森慶丞・松崎悠一郎 (鹿児島玉龍)
- 74 上原隆太郎・福山結斗 (城西)
- 75 斉藤悠史・大山朋希 (南)
- 76 下夷健誠・遠藤聡 (市来)
- 77 森田夏瑠・竹之内大和 (B-monster)

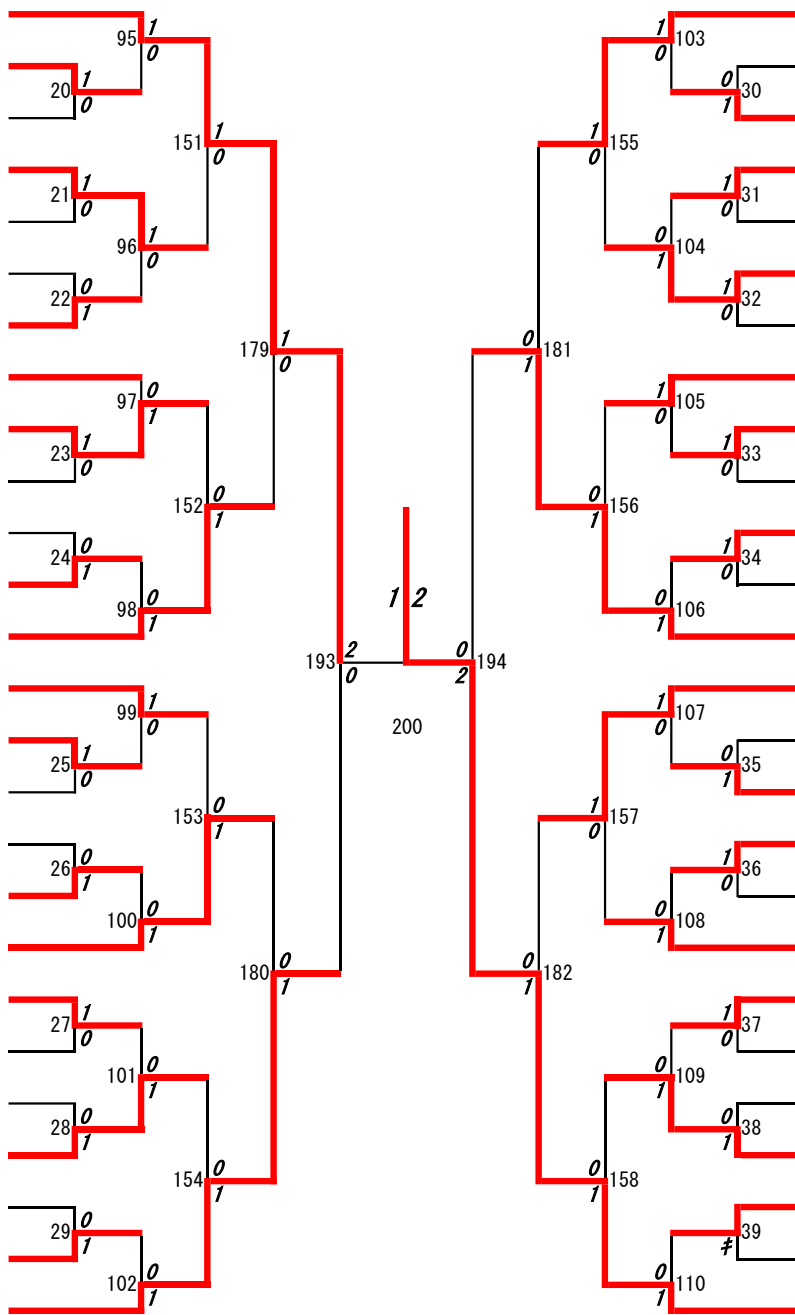

第4ブロック

- 78 榎本光・大吉啓介 (和田)
- 79 提口結翔・徳留康誠 (桜丘)
- 80 松野下稜・村田惟吹 (川内スポーツクラブ01)
- 81 松山歩夢・三宅琉叶 (根占)
- 82 小園啓太・上村琥珀 (志學館)
- 83 脇園潤也・吉永竜来 (市来)
- 84 進藤悠牙・長友勇大 (舞鶴ジュニア)
- 85 坂口琉生・茶園涼介 (南薩BCJr.)
- 86 坂野由磨・菊永琉樹 (伊集院少年団)
- 87 薬師凪・永田結聖 (田崎)
- 88 本坊恒太・山下遥俊 (坂元)
- 89 小松瑞季・徳波隆之介 (鹿児島玉龍)
- 90 清水陽太・岩元将伍 (グッドウェーブ鹿児島)
- 91 堀野駿太郎・城山龍大 (桜島ジュニア)
- 92 四反田晴生・山下絢大 (谷山北)
- 93 久保田篤生・太田隼人 (第一鹿屋中)
- 94 永田修也・押領司莉王 (ACE/バドミントン)
- 95 川西智輝・日高凜 (伊敷)
- 96 別府英侍・並松蓮 (南)
- 97 山田壺太・船元丈太郎 (種子島)
- 98 野網凜成・徳永隆晟 (ラ・サール)
- 99 松本陽太・松元瑛汰 (桜丘)
- 100 豎山慧真・大平陽斗 (progress)
- 101 新富侑也・山下廉生 (城西)
- 102 濱彪斗・田中誠之助 (和田)
- 103 益満輝月・中野玲我 (鹿児島ジュニア)

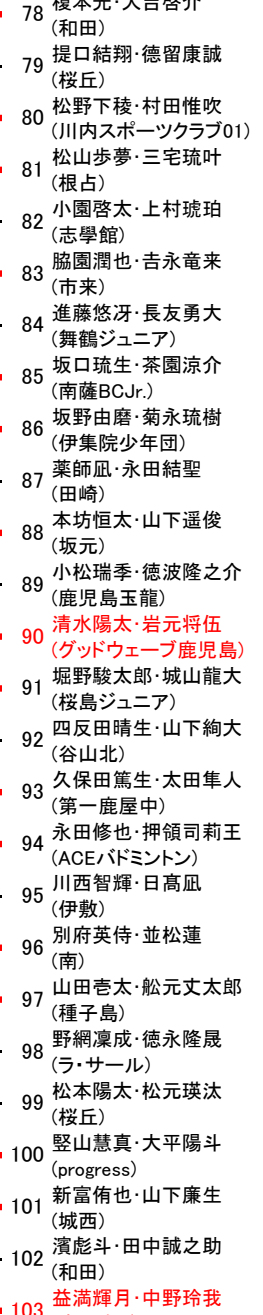

第5ブロック

第6ブロック

- 104 古川陽之丞・本田一颯 (B-monster)
- 105 安田瑛・鍋倉幸希 (吉野)
- 106 坂口蒼空・福園慧 (ACE/バドミントン)
- 107 米盛礼人・大園大和 (伊敷台)
- 108 西之園勝仁・中野虎之助 (市来)
- 109 瀬尾進太郎・堀野蒼祐 (桜島ジュニア)
- 110 馬場康輔・松田吉平 (立神少年団)
- 111 井上航太郎・吉崎康之助 (ラ・サール)
- 112 吉田龍生・伊東暖晃 (鹿児島玉龍)
- 113 村社蒼・今辻湊介 (鹿児島ジュニア)
- 114 假屋愁斗・四元翔 (和田)
- 115 東郷理稔・北園瑛斗 (附属)
- 116 萩原海舟・松元英真 (MBT)
- 117 川崎由城・仮屋桜可 (RKR)
- 118 古園鵬真・牛嶋優惺 (種子島)
- 119 平野柁太・森園啓之介 (南)
- 120 塘瑞希・森迫鉄太 (谷山北)
- 121 山下尊・春田慎己 (伊敷)
- 122 前田爽太・是枝凜太郎 (武アクア)
- 123 松島聖樹・横村将生 (始良ジュニア)
- 124 東蒼太・内之倉陽 (城西)
- 125 坂元奏音・四元翔大 (坂元)
- 126 内村天蒼・芝崎弦 (吉野東)
- 127 袁楽欣・原口晴輝 (桜丘)
- 128 山下湊士・保田真柁 (第一鹿屋中)
- 129 山元徠暉・下園悠仁 (山田)

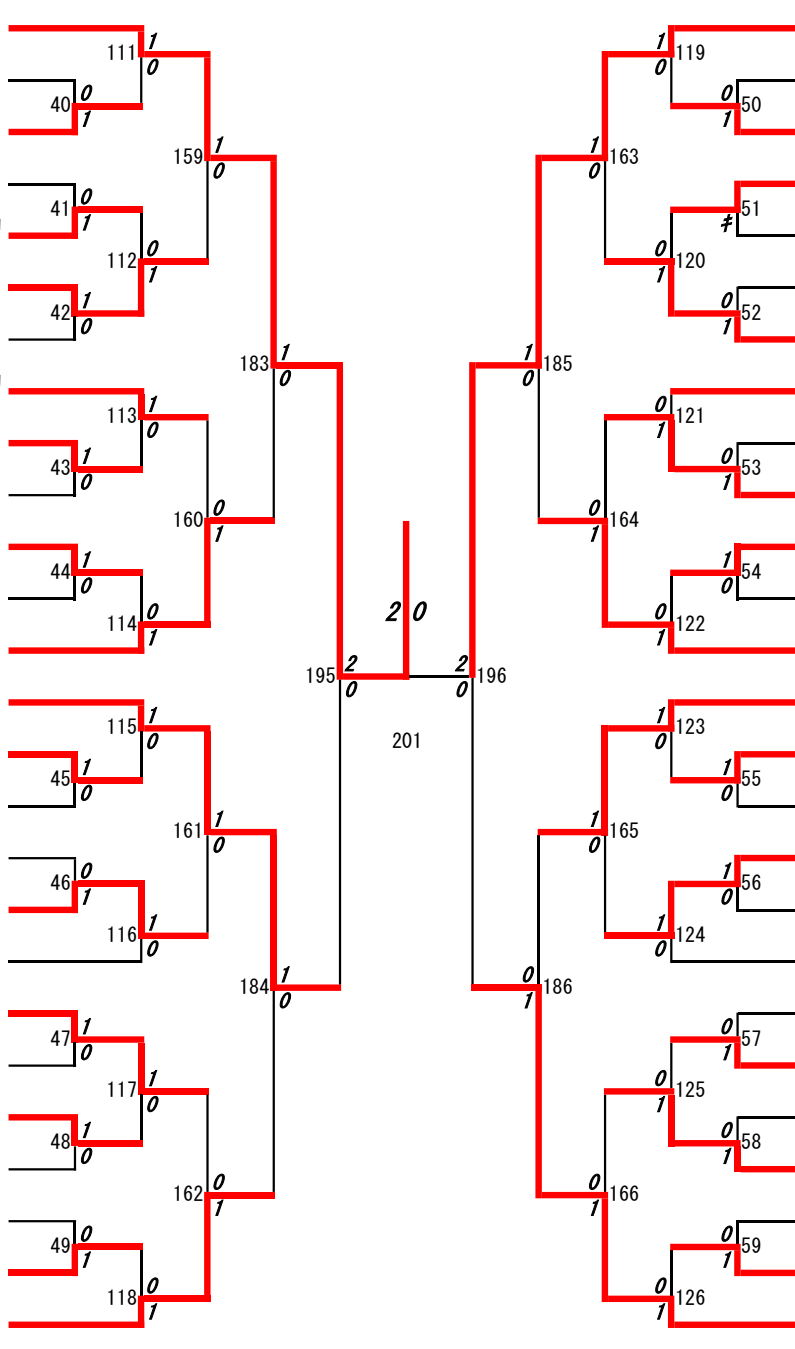

- 130 六反田優詩・清水朝陽 (グッドウェーブ鹿児島)
- 131 寺田悠真・有村秀哉 (伊敷)
- 132 稲田龍星・樺山遼 (鹿児島玉龍)
- 133 亀割琉生・上木原悠羽 (志学館)
- 134 中島航貴・矢野悠輔 (谷山北)
- 135 是枝龍輝・宮元和弥 (城西)
- 136 池之上悠・藤本航聖 (田崎)
- 137 ペドリンハムトレ・山村凌佑 (伊作/バド)
- 138 福元優真・肥後友生人 (桜丘)
- 139 岡山悠悟・川地弘晃 (市来)
- 140 大野圭太・坂江亮輔 (ラ・サール)
- 141 佐藤旬・樋ノ口陸 (南)
- 142 梅田飛馬・新山由起 (B-monster)
- 143 今村大希・圓福竜馬 (吉野)
- 144 山下颯太・馬場優清 (伊敷台)
- 145 有村龍翔・坂本翔太 (吉野東)
- 146 肥後寿明・岩元雅之介 (川内スポーツクラブ01)
- 147 満園仁・徳留泰誠 (桜丘)
- 148 大野来翔・松元煌 (根占)
- 149 葉山明希・堂園朝陽 (本城MC)
- 150 中島昊汰・新村檜 (南指宿)
- 151 岩松悠斗・木幡吉貴 (和田)
- 152 岩留大悟・加治木瑛友 (ACE/バドミントン)
- 153 脇田匡之介・諏訪下龍之介 (谷山北)
- 154 井上裕策・福島陽希 (城西)
- 155 赤崎亮・赤崎翔 (第一鹿屋中)

第7ブロック

第8ブロック

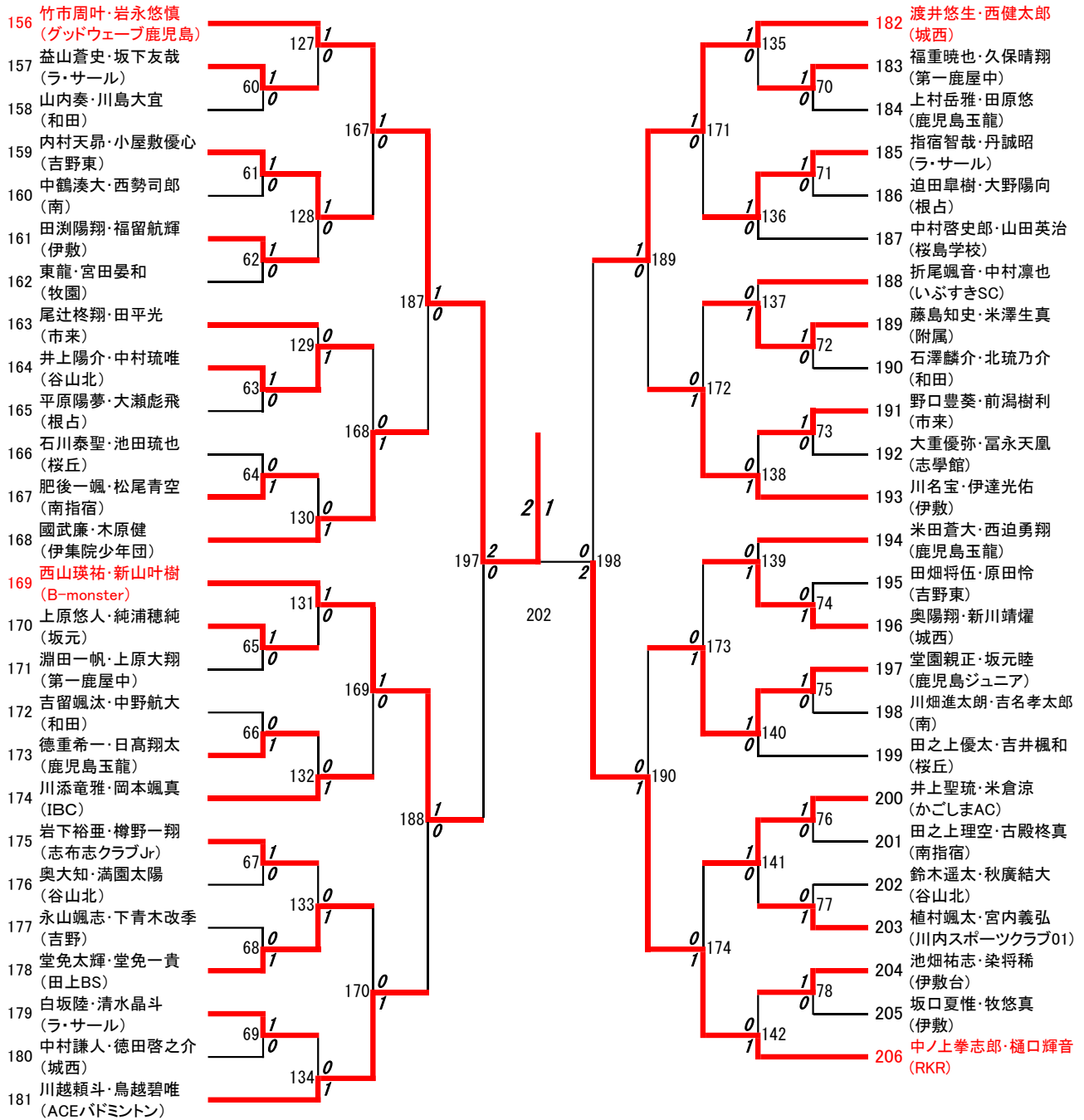

決勝戦：小澤好誠・沖央理(グッドウェーブ鹿児島) 2対0 古川陽之丞・本田一颯 (B-monster)

3位決定戦：益満輝月・中野玲我(鹿児島ジュニア) 2対0 竹市周叶・岩永悠慎(グッドウェーブ鹿児島)

2026年度 中学生 : バドミントン : 女子ダブルス

第1ブロック

名前の赤色はベスト32

第2ブロック

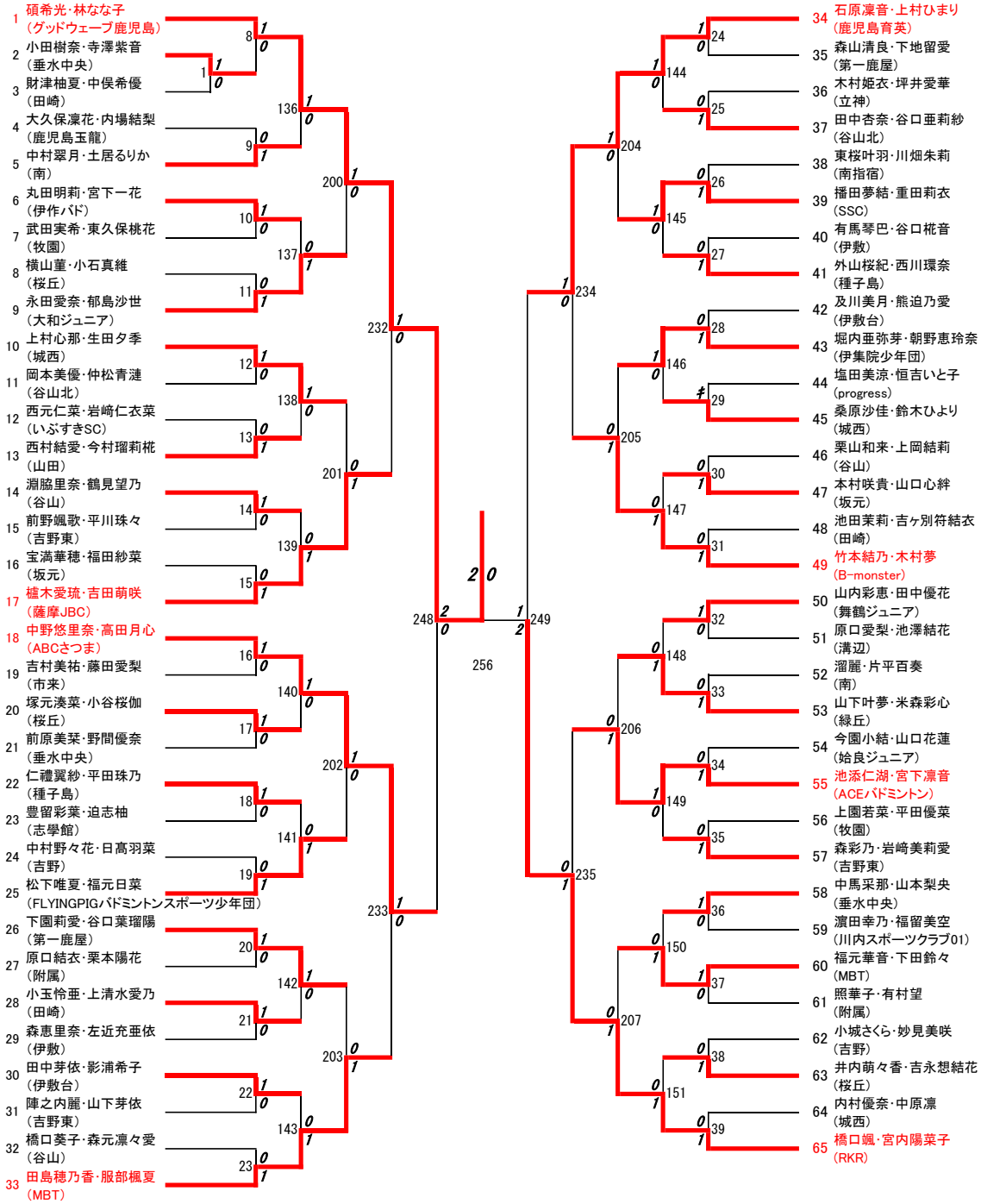

第3ブロック

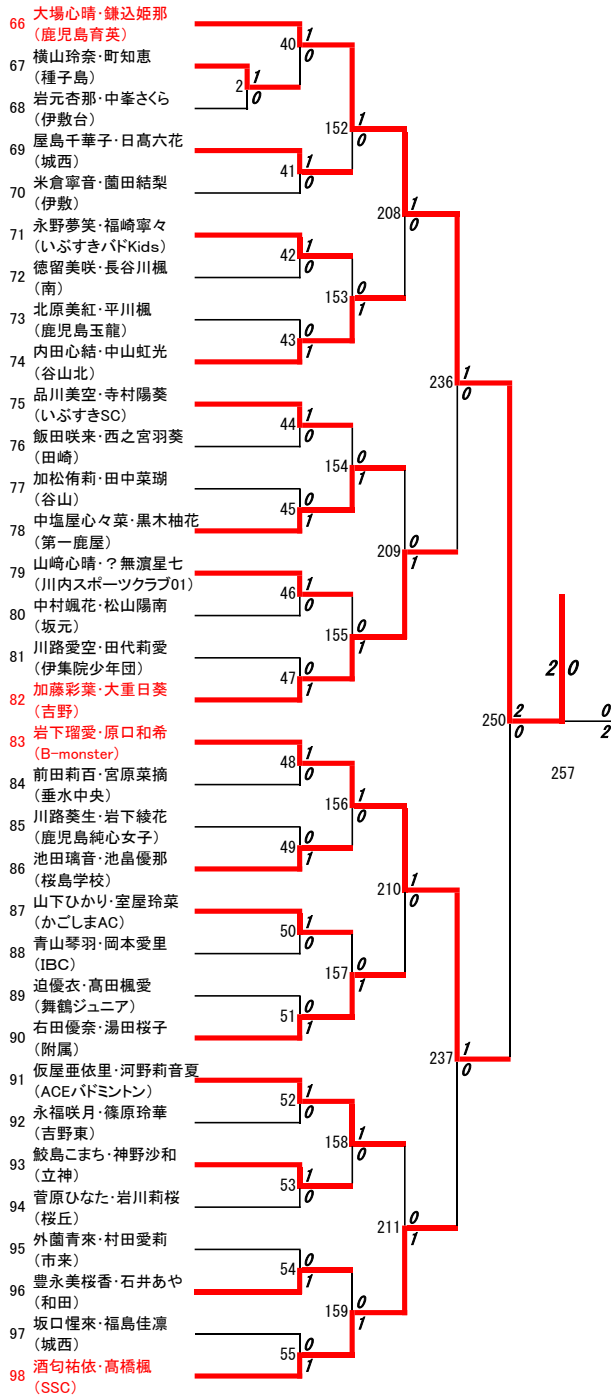

第4ブロック

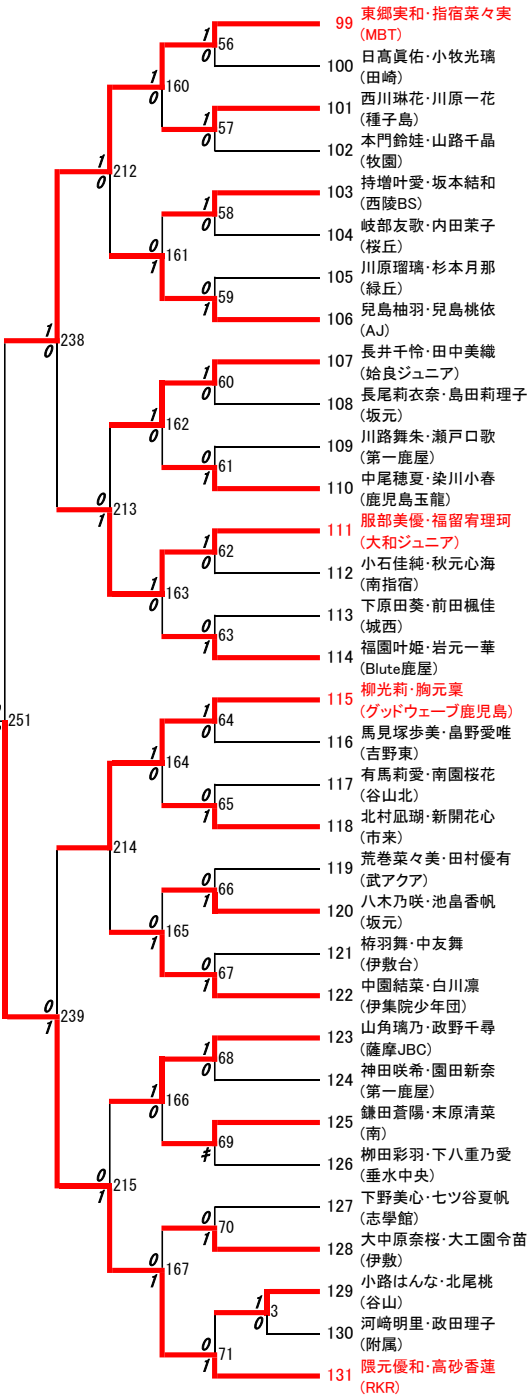

第5ブロック

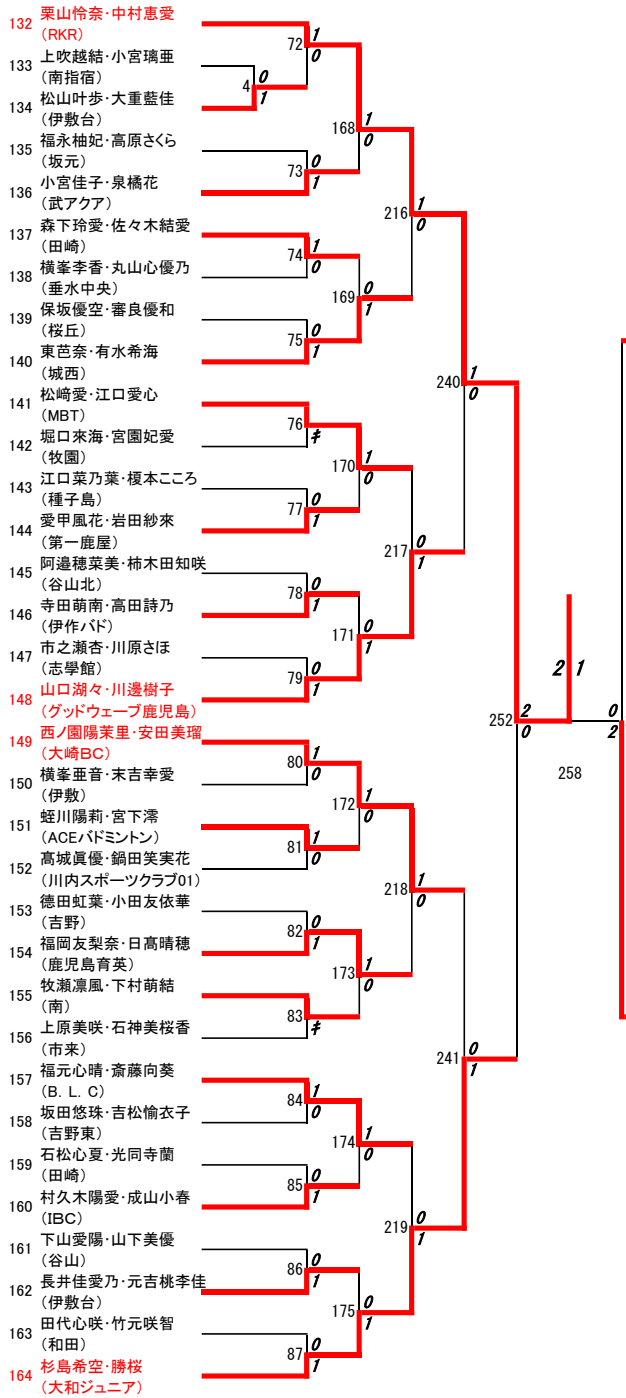

第6ブロック

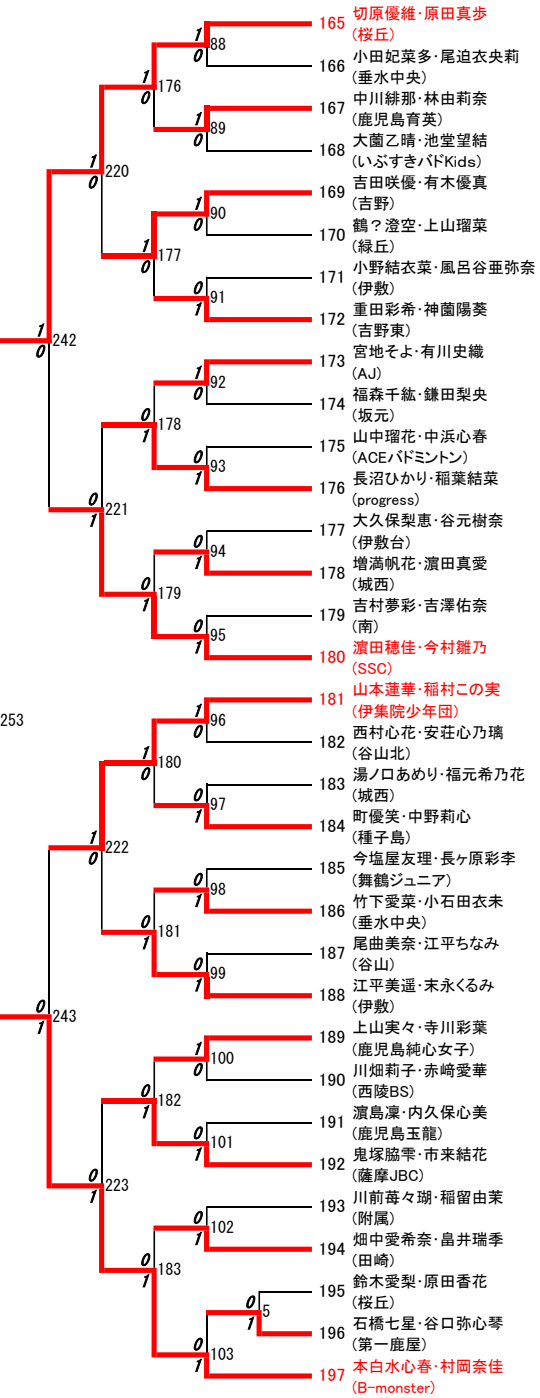

第7ブロック

- 198 下村煌泰・中村花音 (MBT)
- 199 神村あこ・田中愛菜 (桜丘)
- 200 井上理愛・柿内瑚子 (附属)
- 201 佐藤穂佳・小林朱莉 (鹿児島純心女子)
- 202 濱脇心・柳田楓羽 (垂水中央)
- 203 西迫莉菜・亀割奈結美 (いぶすきSC)
- 204 小園由愛・長野梓乃 (志学館)
- 205 森下咲希・堀川結愛 (吉野東)
- 206 池之迫千陽・大坪仁衣奈 (根占)
- 207 内ノ倉陽南・永田珠莉 (緑丘)
- 208 増田結子・川上夢歩 (鹿児島玉龍)
- 209 南園理愛・山之上志乃 (山田)
- 210 有箇心陽・平彩妃 (武岡台バドミントン)
- 211 内田樹里・子鳥侑彩 (坂元)
- 212 内野結菜・石神杏沙美 (市来)
- 213 今和泉結心・平沖千和 (城西)
- 214 丸岡陽向・永吉芽奈 (第一鹿屋)
- 215 崎山凜・枝元梨里香 (始良ジュニア)
- 216 河本友紀世・武田美羽 (種子島)
- 217 堀之内陽菜・大島愛莉 (谷山)
- 218 久保望愛・山中桜音 (B-monster)
- 219 小屋心春・浦嶋優愛 (吉野)
- 220 高橋稔・吉満星奈 (SSC)
- 221 花田真彩・宮内心寧 (谷山北)
- 222 徳田美帆・佐藤菜那 (南)
- 223 岩崎愛音・前山琴音 (志布志クラブJr)
- 224 中間楓歩・岡市瑠々琉 (伊敷台)
- 225 神戸なつめ・島元凜音 (桜丘)
- 226 内村乃愛・尾辻輝星 (南指宿)
- 227 溝口日彩・中山莉空 (溝辺)
- 228 高橋遼乃・東りおん (伊敷)
- 229 下村紅愛・本村美翠 (田崎)
- 230 川崎優奈・小脇玲愛 (ACEバドミントン)

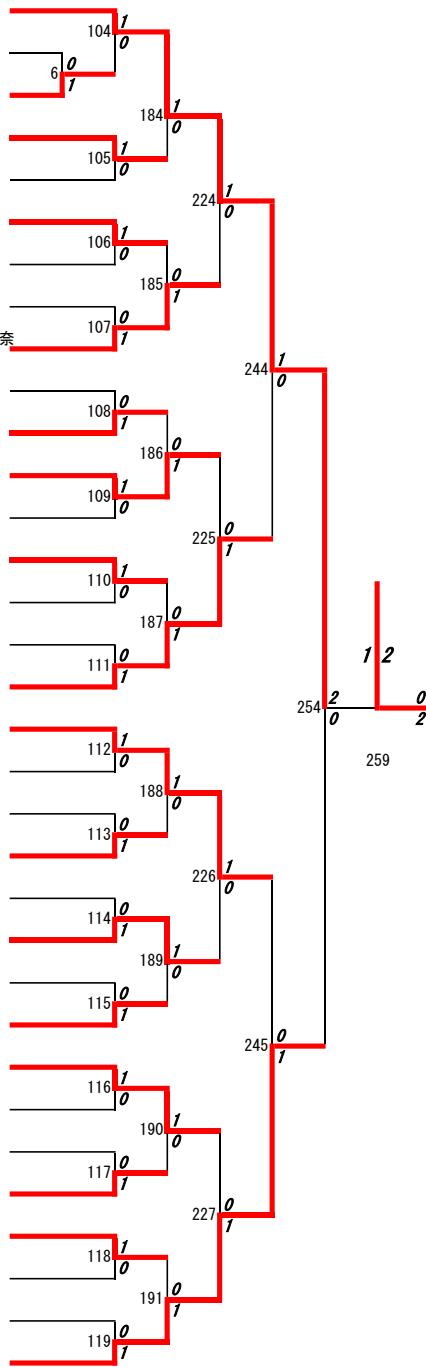

第8ブロック

- 231 碩野李・瀬戸口汐莉 (グッドウェーブ鹿児島)
- 232 西川真優・森田咲百合 (種子島)
- 233 坂下愛心・鍋山璃心 (IBC)
- 234 川北良菜・子日咲采 (吉野東)
- 235 西桃花・上川みおか (附属)
- 236 妙見菊乃・丸田奈緒 (伊作バド)
- 237 野間ロりん・福永梓 (第一鹿屋)
- 238 富山虹空・石橋のどか (谷山北)
- 239 上村咲喜・中野心晴 (牧園)
- 240 岡夏海・志々目彩羽 (伊敷台)
- 241 荒岩佑芽・寺崎千照 (谷山)
- 242 種久真梨菜・小川希依 (薩摩JBC)
- 243 國分希桜・稲付くるみ (田崎)
- 244 森園乙菜・淵上瑠己 (鹿児島玉龍)
- 245 梶美子・齊藤小紅 (桜丘)
- 246 牧寧来・中島麗奈 (SSC)
- 247 印南美侑華・堂脇亜子 (かごしまAC)
- 248 辻まほろ・新屋結夢 (坂元)
- 249 岡本佳浩・松本明莉 (南)
- 250 北島菜結・鎌田美海 (赤尾木ジュニアバドミントン)
- 251 宮原和花・宮原咲葵 (城西)
- 252 高橋綺希・濱田美穂 (市来)
- 253 川畑伽音・溝口結菜 (谷山北)
- 254 宮迫花・堀之内彩七 (垂水中央)
- 255 竹山恋華・東郷光葉 (伊集院少年団)
- 256 川野陽香・山口明香莉 (和田)
- 257 原莉乃彩・内田望結 (川内スポーツクラブ01)
- 258 鎌田美空・利水音々 (FLYINGPIGバドミントンスポーツ少年団)
- 259 吉嶺凜華・平野鈴那 (立神)
- 260 岩川深玲・下池未来 (伊敷)
- 261 岩元ひなた・松久保珠那 (第一鹿屋)
- 262 田平愛菜・川野杏樹 (谷山)
- 263 井ノ上亜美・北山琉衣 (鹿児島育英)

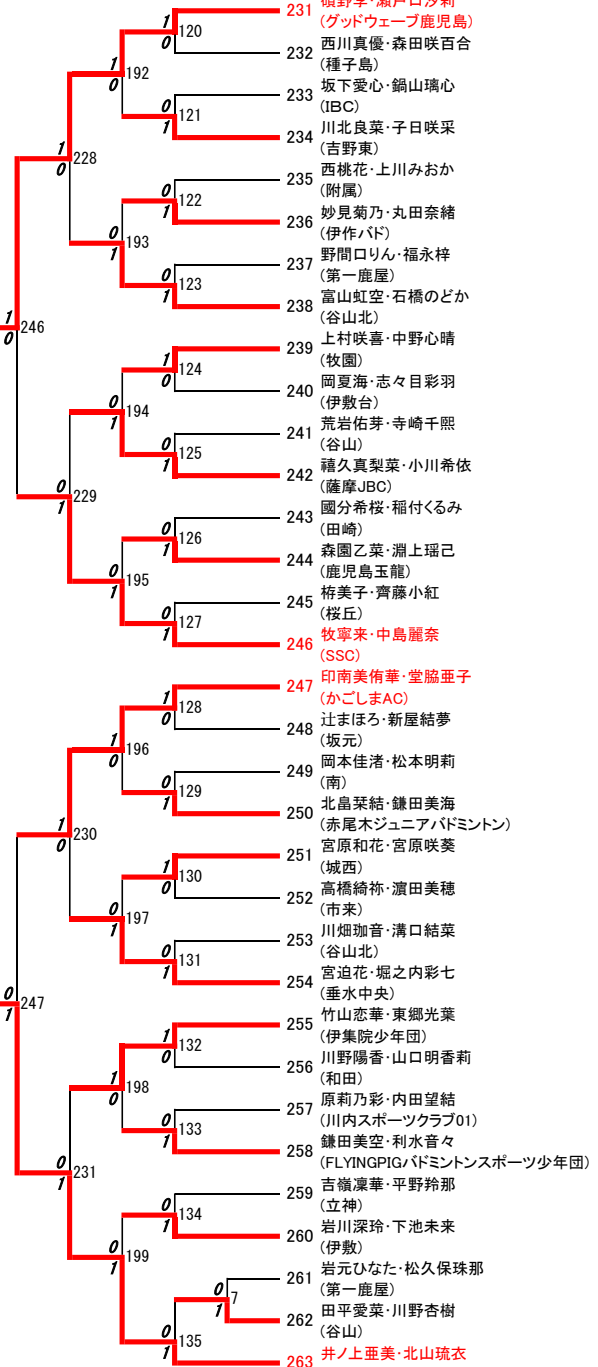

決勝戦：大場心晴・鎌込矩那(鹿児島育英) 0対2 井ノ上亜美・北山琉衣(鹿児島育英)

3位決定戦：碩野光・林なな子(グッドウェーブ鹿児島) 0対2 栗山怜奈・中村恵愛(RKR)

2026年度 中学生：バドミントン：男子シングルスA

第1ブロック

名前の赤色はベスト16

第2ブロック

- 1 小澤 好誠 (グッドウェーブ鹿児島)
- 2 坂野 由磨 (伊集院少年団)
- 3 里見 颯斗 (吉野)
- 4 池松 心陽 (MBT)
- 5 米倉 涼 (かごしまAC)
- 6 五十嵐 吏玖 (南指宿)
- 7 山下 尊 (伊敷)
- 8 野口 豊葵 (市来)
- 9 川添 竜雅 (IBC)
- 10 迫田 隼樹 (根占)
- 11 西 健太郎 (城西)
- 12 北川 稔人 (Higher)
- 13 中川 晴道 (鹿児島玉龍)
- 14 遠藤 優志 (山田)
- 15 山田 英治 (桜島学校)
- 16 藤園 友 (鹿児島飛翔)
- 17 東 龍 (牧園)
- 18 坂口 琉生 (南薩BCJr.)
- 19 村田 惟吹 (川内スポーツクラブ01)
- 20 平野 柊太 (南)
- 21 竹之内 大和 (B-monster)
- 22 池田 隼人 (MBT)
- 23 鎌元 和樹 (南指宿)
- 24 脇岡 鉄真 (伊集院少年団)
- 25 大迫 樹生 (薩摩JBC)
- 26 堂免 一貴 (田上BS)
- 27 山元 徠暉 (山田)
- 28 上原 悠人 (坂元)
- 29 伊達 光佑 (伊敷)
- 30 小園 啓太 (志学館)
- 31 村社 蒼 (鹿児島ジュニア)
- 32 梅田 飛馬 (B-monster)
- 33 菊川 雄士 (始良ジュニア)
- 34 肥後 寿明 (川内スポーツクラブ01)
- 35 三宅 琉叶 (根占)
- 36 森 慶丞 (鹿児島玉龍)
- 37 福満 陽人 (伊敷台)
- 38 清水 陽太 (グッドウェーブ鹿児島)
- 39 折尾 颯音 (いぶすきSC)
- 40 江口 永真 (城西)
- 41 薬師 凪 (田崎)
- 42 濱田 紳司 (吉野東)
- 43 樋口 輝音 (RKR)

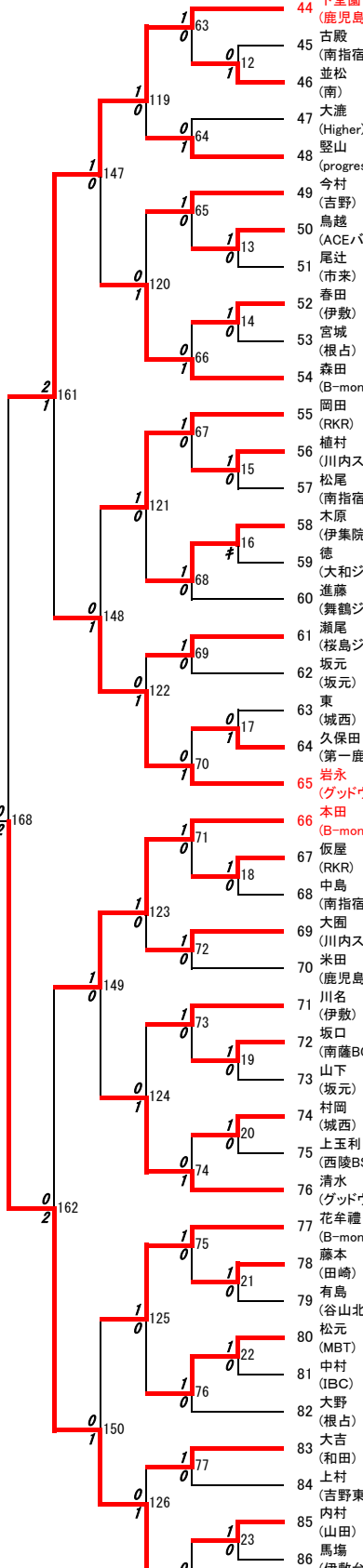
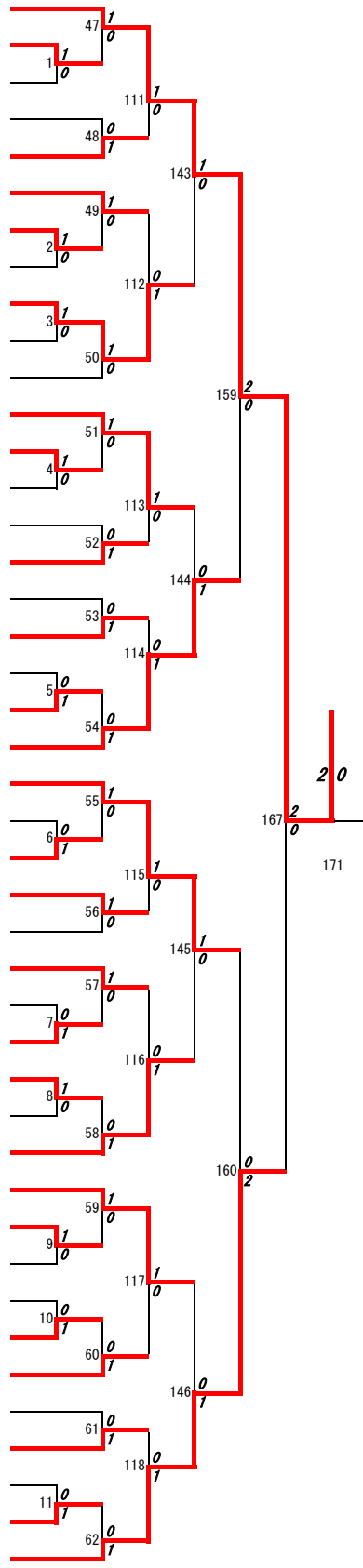

- 44 下堂 侑士 (鹿児島育英館)
- 45 古殿 柊真 (南指宿)
- 46 並松 蓮 (南)
- 47 大瀬 歩人 (Higher)
- 48 豎山 慧真 (progress)
- 49 今村 大希 (吉野)
- 50 鳥越 碧唯 (ACEバドミントン)
- 51 尾辻 柊翔 (市来)
- 52 春田 慎己 (伊敷)
- 53 宮城 幸之丞 (根占)
- 54 森田 夏瑠 (B-monster)
- 55 岡田 瑛太 (RKR)
- 56 植村 颯太 (川内スポーツクラブ01)
- 57 松尾 青空 (南指宿)
- 58 木原 健 (伊集院少年団)
- 59 徳 雷汰 (大和ジュニア)
- 60 進藤 悠牙 (舞鶴ジュニア)
- 61 瀬尾 進太郎 (桜島ジュニア)
- 62 坂元 奏音 (坂元)
- 63 東 蒼太 (城西)
- 64 久保田 篤生 (第一鹿屋中)
- 65 岩永 悠慎 (グッドウェーブ鹿児島)
- 66 本田 一颯 (B-monster)
- 67 飯屋 桜可 (RKR)
- 68 中島 昊汰 (南指宿)
- 69 大園 瑛太 (川内スポーツクラブ01)
- 70 米田 蒼大 (鹿児島玉龍)
- 71 川名 宝 (伊敷)
- 72 坂口 琉生 (南薩BCJr.)
- 73 山下 遥俊 (坂元)
- 74 村岡 篤樹 (城西)
- 75 上玉利 怜 (西陵BS)
- 76 清水 朝陽 (グッドウェーブ鹿児島)
- 77 花牟禮 蘭 (B-monster)
- 78 藤本 航聖 (田崎)
- 79 有島 湊太 (谷山北)
- 80 松元 英真 (MBT)
- 81 中村 智嗣 (IBC)
- 82 大野 来翔 (根占)
- 83 大吉 啓介 (和田)
- 84 上村 悠紫 (吉野東)
- 85 内村 理央 (山田)
- 86 馬場 優清 (伊敷台)
- 87 益満 輝月 (鹿児島ジュニア)

第3ブロック

第4ブロック

- 88 六反田 優詩 (グッドウェーブ鹿児島)
- 89 松野下 稜 (川内スポーツクラブ01)
- 90 四元 翔大 (坂元)
- 91 古園 麟真 (種子島)
- 92 千堂 良太 (鹿児島育英館)
- 93 樋口 明希 (伊敷)
- 94 榎田 葉月 (鹿児島玉龍)
- 95 園福 竜馬 (吉野)
- 96 辻 航貴 (根占)
- 97 新村 檜 (南指宿)
- 98 渡井 悠生 (城西)
- 99 林 虎珀 (MBT)
- 100 中鶴 湊大 (南)
- 101 池亀 祥生 (始良ジュニア)
- 102 茶園 涼介 (南薩BCJr.)
- 103 肥後 剣心 (B-monster)
- 104 福屋 友基 (AJ)
- 105 堂免 太輝 (田上BS)
- 106 堂園 朝陽 (本城MC)
- 107 下園 悠仁 (山田)
- 108 村野 裕太 (伊敷台)
- 109 中野 玲我 (鹿児島ジュニア)
- 110 古川 陽之丞 (B-monster)
- 111 萩野 誠司 (西陵BS)
- 112 塘 瑞希 (谷山北)
- 113 横井 春樹 (MBT)
- 114 脇園 潤也 (市来)
- 115 川越 頼斗 (ACEバドミントン)
- 116 浦 穂純 (坂元)
- 117 福山 結斗 (城西)
- 118 岩元 将伍 (グッドウェーブ鹿児島)
- 119 松元 煌 (根占)
- 120 井上 聖琉 (かごしまAC)
- 121 國武 廉 (伊集院少年団)
- 122 山口 剛 (吉野東)
- 123 小場 天煌 (伊敷)
- 124 宮内 義弘 (川内スポーツクラブ01)
- 125 宮平 盛風 (南指宿)
- 126 石原 栄弥 (SSC)
- 127 迫田 悠進 (シャトル国分スポーツ少年団)
- 128 新山 由起 (B-monster)
- 129 城山 龍大 (桜島ジュニア)
- 130 川畑 進太郎 (南)
- 131 中ノ上 拳志郎 (RKR)

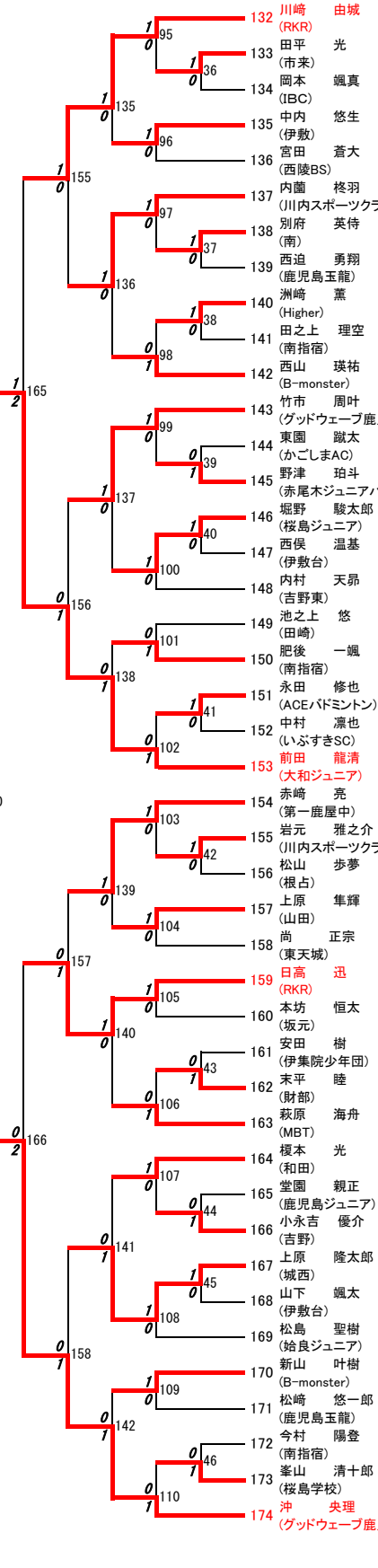
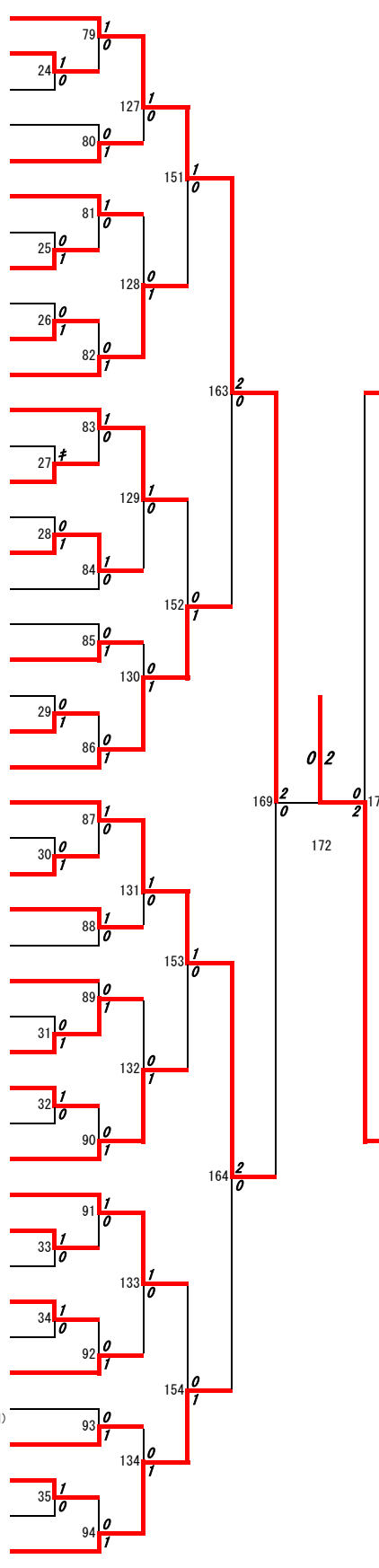

- 132 川崎 由城 (RKR)
- 133 田平 光 (市来)
- 134 岡本 颯真 (IBC)
- 135 中内 悠生 (伊敷)
- 136 富田 蒼大 (西陵BS)
- 137 内園 柊羽 (川内スポーツクラブ01)
- 138 別府 英待 (南)
- 139 西迫 勇翔 (鹿児島玉龍)
- 140 洲崎 薫 (Higher)
- 141 田之上 理空 (南指宿)
- 142 西山 瑛祐 (B-monster)
- 143 竹市 周叶 (グッドウェーブ鹿児島)
- 144 東園 蹴太 (かごしまAC)
- 145 野津 珀斗 (赤尾木ジュニアバドミントン)
- 146 堀野 駿太郎 (桜島ジュニア)
- 147 西俣 温基 (伊敷台)
- 148 内村 天昂 (吉野東)
- 149 池之上 悠 (田崎)
- 150 肥後 一颯 (南指宿)
- 151 永田 修也 (ACEバドミントン)
- 152 中村 凛也 (いぶすきSC)
- 153 前田 龍清 (大和ジュニア)
- 154 赤崎 亮 (第一鹿屋中)
- 155 岩元 雅之介 (川内スポーツクラブ01)
- 156 松山 歩夢 (根占)
- 157 上原 隼輝 (山田)
- 158 尚 正宗 (東天城)
- 159 日高 迅 (RKR)
- 160 本坊 恒太 (坂元)
- 161 安田 樹 (伊集院少年団)
- 162 末平 睦 (財部)
- 163 萩原 海舟 (MBT)
- 164 榎本 光 (和田)
- 165 堂園 親正 (鹿児島ジュニア)
- 166 小永吉 優介 (吉野)
- 167 上原 隆太郎 (城西)
- 168 山下 颯太 (伊敷台)
- 169 松島 聖樹 (始良ジュニア)
- 170 新山 叶樹 (B-monster)
- 171 松崎 悠一郎 (鹿児島玉龍)
- 172 今村 陽登 (南指宿)
- 173 峯山 清十郎 (桜島学校)
- 174 沖 央理 (グッドウェーブ鹿児島)

決勝戦：小澤好誠(グッドウェーブ鹿児島) 0 対 2 沖央理(グッドウェーブ鹿児島)

3位決定戦：益満輝月(鹿児島ジュニア) 2 対 1 六反田優詩(グッドウェーブ鹿児島)

2026年度 中学生：バドミントン：女子シングルスA

第1ブロック

名前の赤色はベスト16

第2ブロック

- 1 大場 心晴
(鹿児島育英)
- 2 永福 咲月
(吉野東)
- 3 大工園 令苗
(伊敷)
- 4 仮屋 亜依里
(ACEバドミントン)
- 5 子島 侑彩
(坂元)
- 6 浦嶋 優花
(種子島)
- 7 上村 心那
(城西)
- 8 山本 蓮華
(伊集院少年団)
- 9 服部 美優
(大和ジュニア)
- 10 川畑 莉子
(西陵BS)
- 11 田島 穂乃香
(MBT)
- 12 永吉 芽奈
(第一鹿屋)
- 13 石神 美桜香
(市来)
- 14 上園 若菜
(牧園)
- 15 原田 真歩
(桜丘)
- 16 林 なな子
(グッドウェーブ鹿児島)
- 17 南園 理愛
(山田)
- 18 大漣 愛結
(Higher)
- 19 山崎 心晴
(川内スポーツクラブ01)
- 20 鎌田 美海
(赤尾木ジュニアバドミントン)
- 21 小屋 心春
(吉野)
- 22 今村 雛乃
(SSC)
- 23 高田 月心
(ABCさつま)
- 24 西之宮 羽葵
(田崎)
- 25 内田 心結
(谷山北)
- 26 山角 璃乃
(薩摩JBC)
- 27 谷元 樹奈
(伊敷台)
- 28 山中 桜音
(B-monster)
- 29 福元 心晴
(B. L. C)

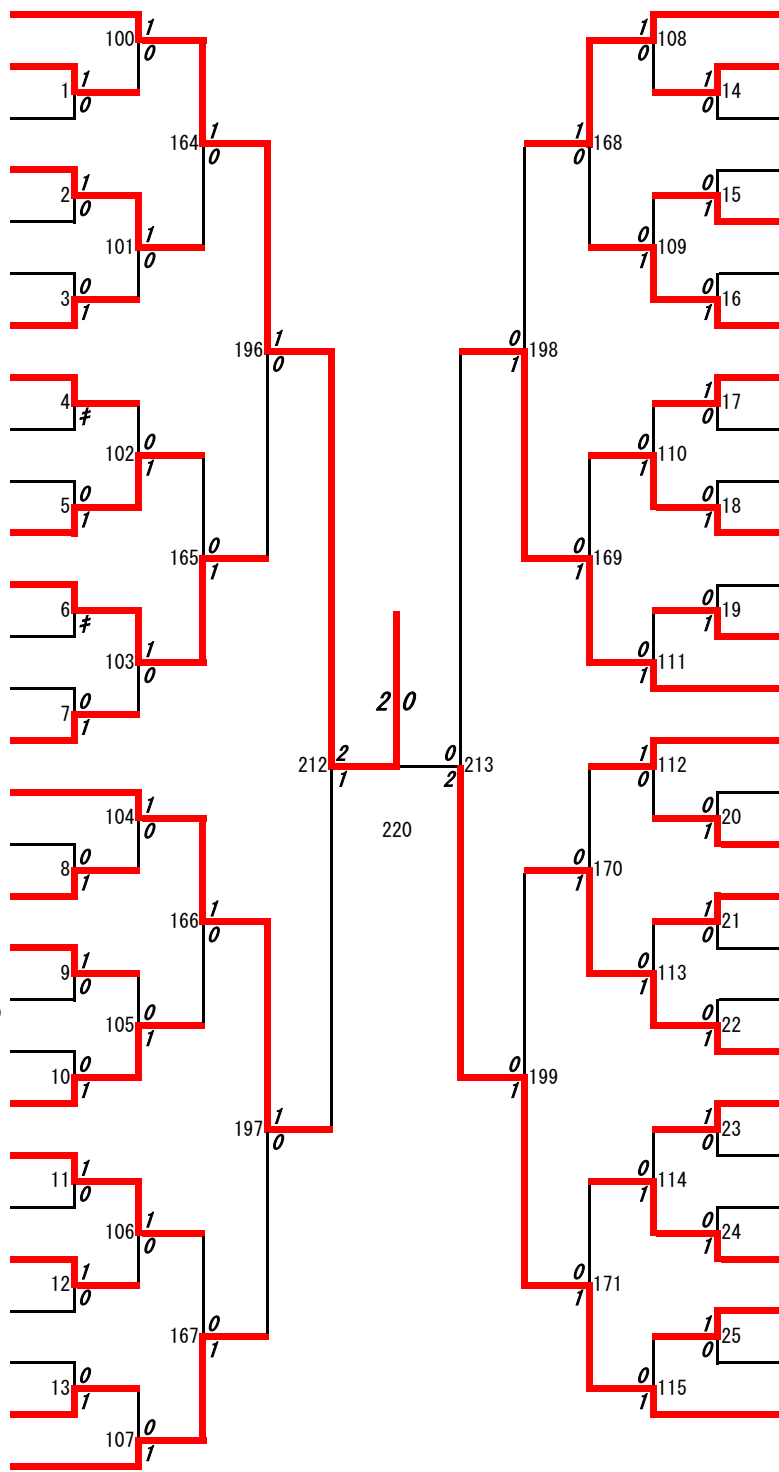

- 30 栗山 怜奈
(RKR)
- 31 宮下 凜音
(ACEバドミントン)
- 32 森 恵里奈
(伊敷)
- 33 中野 心晴
(牧園)
- 34 指宿 菜々実
(MBT)
- 35 岩崎 美莉愛
(吉野東)
- 36 宮迫 花
(垂水中央)
- 37 崎山 凜
(始良ジュニア)
- 38 宮原 和花
(城西)
- 39 新留 のん
(シャトル国分スポーツ少年団)
- 40 柳 光莉
(グッドウェーブ鹿児島)
- 41 鮫島 こまち
(立神)
- 42 播田 夢結
(SSC)
- 43 上村 ひまり
(鹿児島育英)
- 44 鬼塚脇 雫
(薩摩JBC)
- 45 森下 玲愛
(田崎)
- 46 兒島 袖羽
(A.J)
- 47 今塩屋 友理
(舞鶴ジュニア)
- 48 成山 小春
(IBC)
- 49 東郷 光葉
(伊集院少年団)
- 50 横路 雅
(川内ジュニアバドミントン)
- 51 印南 美侑華
(かごしまAC)
- 52 谷口 葉瑠陽
(第一鹿屋)
- 53 染川 小春
(鹿児島玉龍)
- 54 長沼 ひかり
(progress)
- 55 西川 琳花
(種子島)
- 56 高橋 綺祢
(市来)
- 57 引地 陽愛
(B-monster)

第3ブロック

第4ブロック

- 58 井ノ上 亜美
(鹿児島育英)
- 59 政野 千尋
(薩摩JBC)
- 60 恒吉 いと子
(progress)
- 61 中塩屋 心々菜
(第一鹿屋)
- 62 堀口 来海
(牧園)
- 63 江口 愛心
(MBT)
- 64 末永 くるみ
(伊敷)
- 65 福園 叶姫
(Blute鹿屋)
- 66 内村 乃愛
(南指宿)
- 67 山口 湖々
(グッドウェーブ鹿児島)
- 68 森園 乙菜
(鹿児島玉龍)
- 69 重田 彩希
(吉野東)
- 70 本村 咲貴
(坂元)
- 71 原口 和希
(B-monster)
- 72 宮内 陽菜子
(RKR)
- 73 朝野 恵玲奈
(伊集院少年団)
- 74 生田 夕季
(城西)
- 75 堂脇 亜子
(かごしまAC)
- 76 吉満 星奈
(SSC)
- 77 深田 南里
(種子島)
- 78 及川 美月
(伊敷台)
- 79 川崎 優奈
(ACEバドミントン)
- 80 吉村 美祐
(市来)
- 81 有菌 心陽
(武岡台バドミントン)
- 82 菅原 ひなた
(桜丘)
- 83 鍋山 璃心
(IBC)
- 84 大坪 仁衣奈
(根占)
- 85 中村 花音
(MBT)

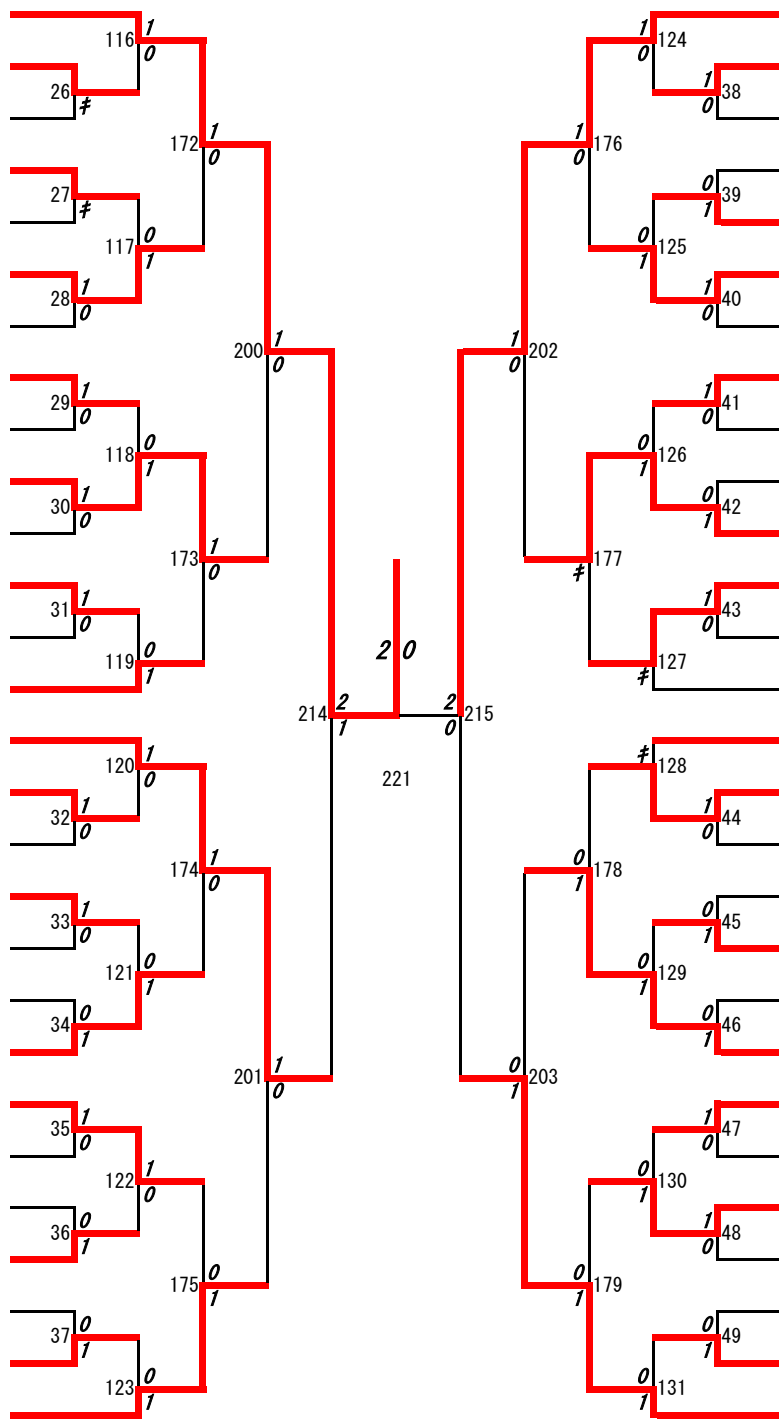

- 86 碩 野李
(グッドウェーブ鹿児島)
- 87 子日 咲采
(吉野東)
- 88 左近充 亜依
(伊敷)
- 89 長尾 莉衣奈
(坂元)
- 90 濱田 穂佳
(SSC)
- 91 吉田 萌咲
(薩摩JBC)
- 92 田代 莉愛
(伊集院少年団)
- 93 加藤 彩葉
(吉野)
- 94 本門 鈴娃
(牧園)
- 95 國分 希桜
(田崎)
- 96 竹本 結乃
(B-monster)
- 97 松下 唯夏
(FLYINGPIGバドミントンスポーツ少年団)
- 98 福岡 友梨奈
(鹿児島育英)
- 99 杉島 希空
(大和ジュニア)
- 100 西ノ園 陽菜里
(大崎BC)
- 101 服部 楓夏
(MBT)
- 102 有川 史織
(AJ)
- 103 西村 結愛
(山田)
- 104 有水 希海
(城西)
- 105 青山 琴羽
(IBC)
- 106 高橋 楓
(SSC)
- 107 若松 侑莉亜
(RIZE)
- 108 長井 千怜
(始良ジュニア)
- 109 白川 凜
(伊集院少年団)
- 110 平野 鈴那
(立神)
- 111 坂本 結和
(西陵BS)
- 112 川路 舞朱
(第一鹿屋)
- 113 中村 恵愛
(RKR)

第5ブロック

第6ブロック

- 114 碩 希光
(グッドウェーブ鹿児島)
- 115 河本 友紀世
(種子島)
- 116 下田 鈴々
(MBT)
- 117 稲葉 結菜
(progress)
- 118 堀之内 彩七
(垂水中央)
- 119 品川 美空
(いぶすきSC)
- 120 大重 日葵
(吉野)
- 121 江平 美遥
(伊敷)
- 122 黒木 柚花
(第一鹿屋)
- 123 神菌 陽葵
(吉野東)
- 124 禧久 真梨菜
(薩摩JBC)
- 125 尾辻 輝星
(南指宿)
- 126 牧之瀬 紅葉
(IBC)
- 127 稲付 くるみ
(田崎)
- 128 切原 優維
(桜丘)
- 129 石原 凜音
(鹿児島育英)
- 130 神野 沙和
(立神)
- 131 宮原 咲葵
(城西)
- 132 久保 望愛
(B-monster)
- 133 上原 美咲
(市来)
- 134 北畠 葉結
(赤尾木ジュニアバドミントン)
- 135 稲村 この実
(伊集院少年団)
- 136 酒匂 祐依
(SSC)
- 137 大久保 梨恵
(伊敷台)
- 138 ?無濱 星七
(川内スポーツクラブ01)
- 139 室屋 玲菜
(かごしまAC)
- 140 本門 莉杏
(牧園)
- 141 山中 瑠花
(ACEバドミントン)
- 142 下村 煌秦
(MBT)

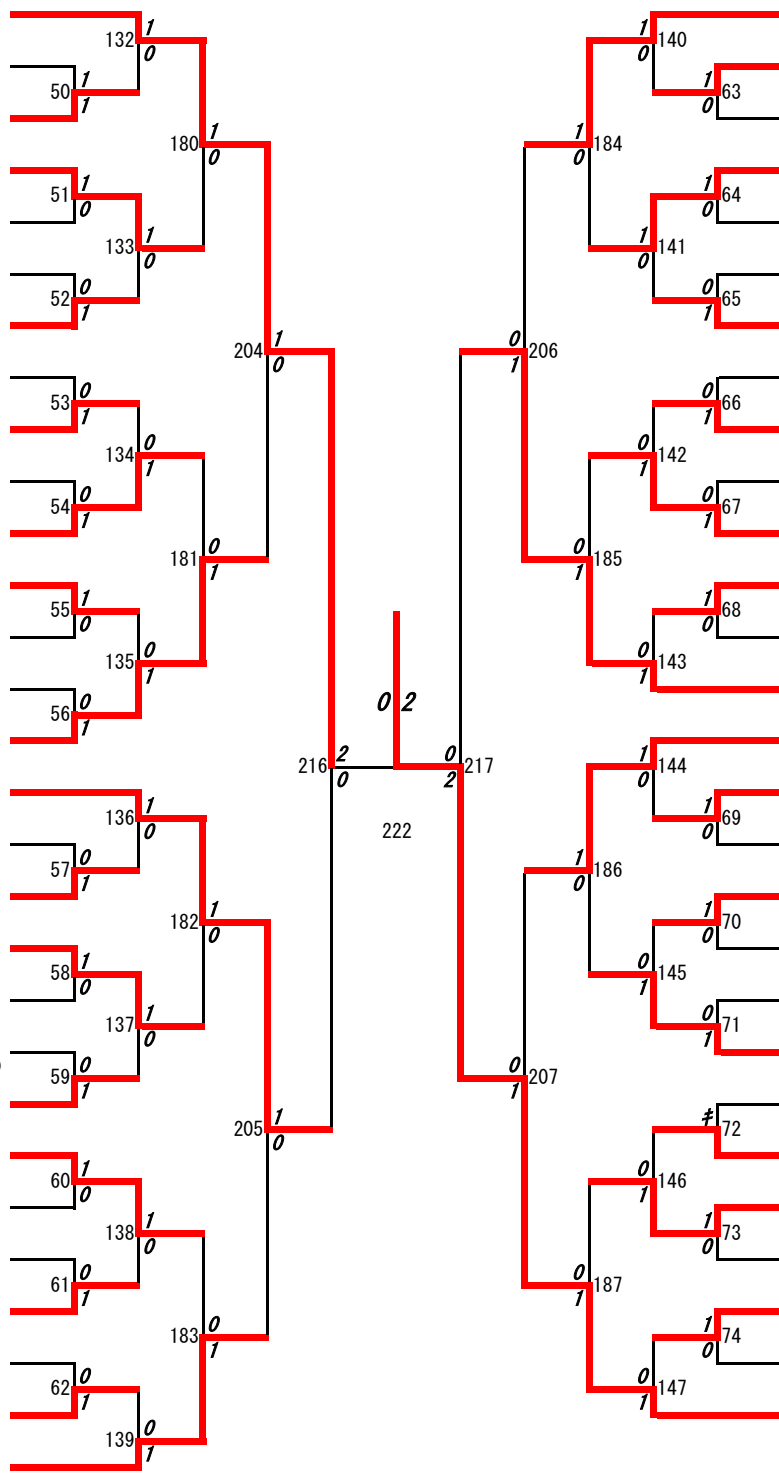

- 143 中野 悠里奈
(ABCさつま)
- 144 福元 華音
(MBT)
- 145 山口 心絆
(坂元)
- 146 小脇 玲愛
(ACEバドミントン)
- 147 中尾 穂夏
(鹿児島玉龍)
- 148 枝元 梨里香
(始良ジュニア)
- 149 萩原 紗幸
(桜島ジュニア)
- 150 池之迫 千陽
(根占)
- 151 竹山 恋華
(伊集院少年団)
- 152 下園 莉愛
(第一鹿屋)
- 153 川邊 樹子
(グッドウェーブ鹿児島)
- 154 赤崎 愛華
(西陵BS)
- 155 山路 千晶
(牧園)
- 156 鎌込 姫那
(鹿児島育英)
- 157 村岡 奈佳
(B-monster)
- 158 重田 莉衣
(SSC)
- 159 外山 桜紀
(種子島)
- 160 岩元 一華
(Blute鹿屋)
- 161 内ノ倉 陽南
(緑丘)
- 162 岡本 愛里
(IBC)
- 163 兒島 桃依
(AJ)
- 164 勝 桜
(大和ジュニア)
- 165 今村 瑠莉栞
(山田)
- 166 東 芭奈
(城西)
- 167 田中 優花
(舞鶴ジュニア)
- 168 佐々木 結愛
(田崎)
- 169 市来 結花
(薩摩JBC)
- 170 橋口 颯
(RKR)

第7ブロック

第8ブロック

- 171 高砂 香蓮 (RKR)
- 172 坂下 愛心 (IBC)
- 173 山之上 志乃 (山田)
- 174 河野 莉音夏 (ACEバドミントン)
- 175 吉田 咲優 (吉野)
- 176 大中原 奈桜 (伊敷)
- 177 松崎 愛 (MBT)
- 178 樫木 愛琉 (薩摩JBC)
- 179 西川 環奈 (種子島)
- 180 森 彩乃 (吉野東)
- 181 持増 叶愛 (西陵BS)
- 182 中島 麗奈 (SSC)
- 183 堀内 亜弥芽 (伊集院少年団)
- 184 丸岡 陽向 (第一鹿屋)
- 185 岩下 瑠愛 (B-monster)
- 186 吉嶺 凜華 (立神)
- 187 濱島 凜 (鹿児島玉龍)
- 188 内田 樹里 (坂元)
- 189 屋島 千華子 (城西)
- 190 宮園 妃愛 (牧園)
- 191 胸元 稟 (グッドウェーブ鹿児島)
- 192 山内 彩恵 (舞鶴ジュニア)
- 193 中山 虹光 (谷山北)
- 194 田中 美織 (始良ジュニア)
- 195 丸田 明莉 (伊作バド)
- 196 福留 有理珂 (大和ジュニア)
- 197 熊迫 乃愛 (伊敷台)
- 198 北山 琉衣 (鹿児島育英)

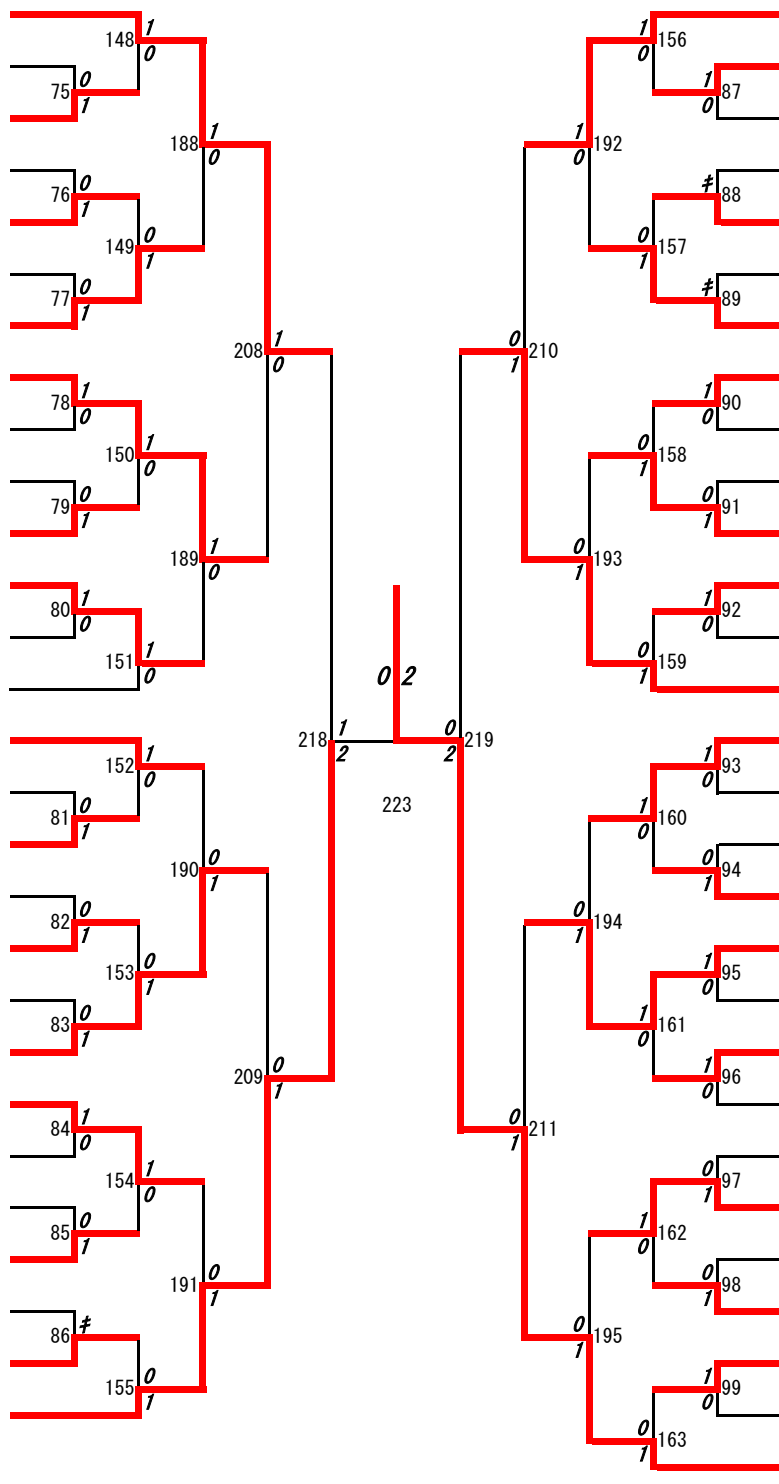

- 199 牧 寧来 (SSC)
- 200 浦嶋 優愛 (吉野)
- 201 飯田 咲来 (田崎)
- 202 安田 美瑠 (大崎BC)
- 203 町 優笑 (種子島)
- 204 永田 愛奈 (大和ジュニア)
- 205 中園 結菜 (伊集院少年団)
- 206 東村 琉花 (山田)
- 207 米倉 寧音 (伊敷)
- 208 川北 良菜 (吉野東)
- 209 中川 緋那 (鹿児島育英)
- 210 塩田 美涼 (progress)
- 211 今園 小結 (始良ジュニア)
- 212 本白水 心春 (B-monster)
- 213 東郷 実和 (MBT)
- 214 川路 愛空 (伊集院少年団)
- 215 高橋 稔 (SSC)
- 216 小川 希依 (薩摩JBC)
- 217 瀬戸口 汐莉 (グッドウェーブ鹿児島)
- 218 村久木 陽愛 (IBC)
- 219 宮地 そよ (AJ)
- 220 上村 咲喜 (牧園)
- 221 藤田 愛梨 (市来)
- 222 木村 夢 (B-monster)
- 223 中間 楓歩 (伊敷台)
- 224 池添 仁湖 (ACEバドミントン)
- 225 前野 美和 (西陵BS)
- 226 岩田 紗来 (第一鹿屋)
- 227 隈元 優和 (RKR)

決勝戦：大場心晴(鹿児島育英) 0 対 2 隈元優和(RKR)

3位決定戦：井ノ上亜美(鹿児島育英) 0 対 2 橋口颯(RKR)

2026年度 中学生：バドミントン：男子シングルスB

第1ブロック

名前の赤色はベスト16

第2ブロック

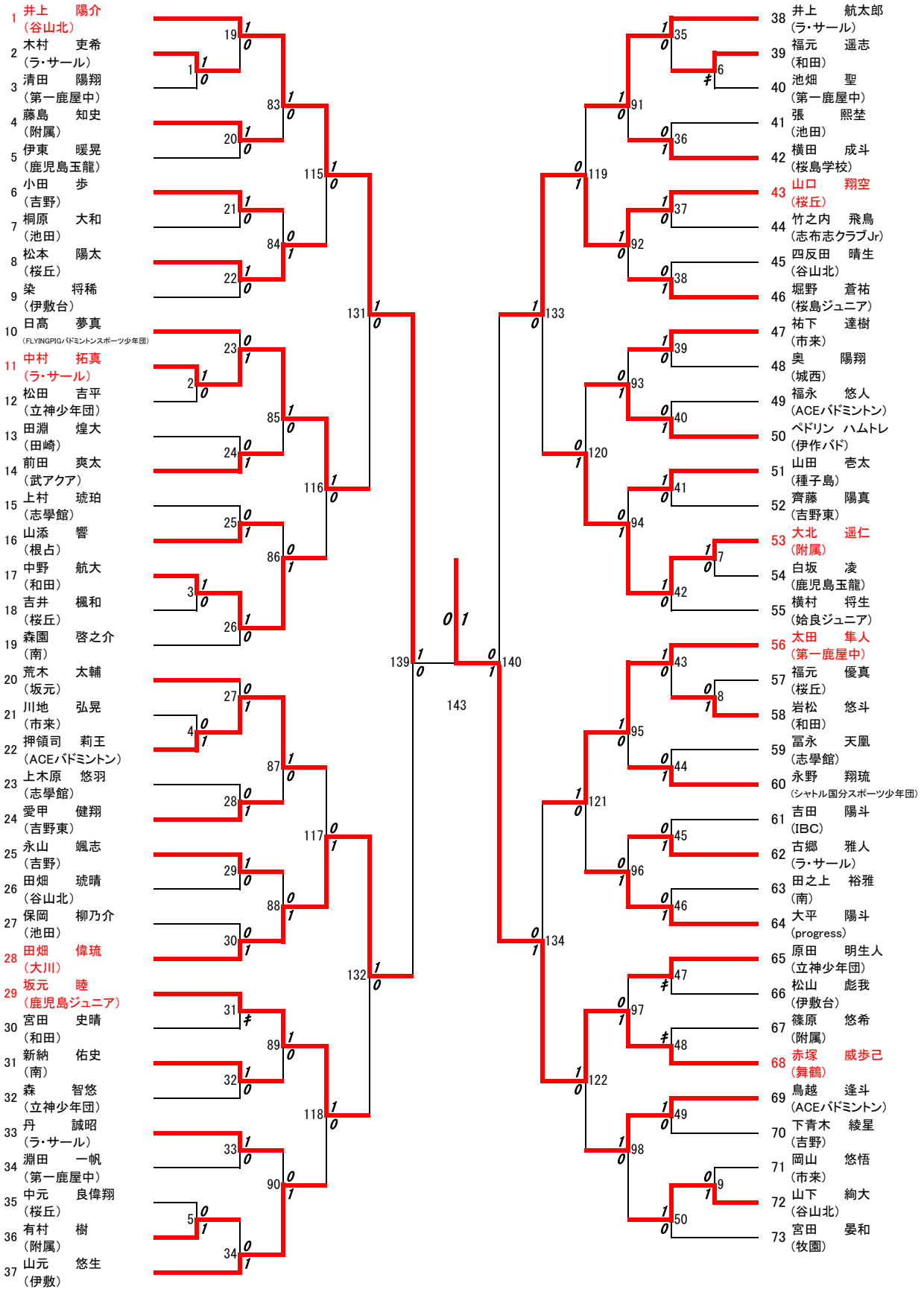

第3ブロック

- 74 大野 陽向
(根占)
- 75 大平 叶翔
(桜丘)
- 76 亀割 琉生
(志学館)
- 77 馬場 康輔
(立神少年団)
- 78 吉留 颯汰
(和田)
- 79 赤崎 虎太郎
(伊作バド)
- 80 指宿 智哉
(ラ・サール)
- 81 松田 幸来
(シャトル国分スポーツ少年団)
- 82 神田 風葵
(溝辺)
- 83 内藤 雄晟
(附属)
- 84 中村 琉唯
(谷山北)
- 85 脇黒 拓人
(南)
- 86 西川 宗汰
(IBC)
- 87 長友 勇大
(舞鶴ジュニア)
- 88 下里 郁弥
(第一鹿屋中)
- 89 岩留 大悟
(ACEバドミントン)
- 90 肥後 友生人
(桜丘)
- 91 内之倉 陽
(城西)
- 92 葉山 明希
(本城MC)
- 93 市之瀬 結葵
(吉野東)
- 94 日笠山 京
(ラ・サール)
- 95 木幡 吉貴
(和田)
- 96 樽野 一翔
(志布志クラブJr)
- 97 中島 昊宇
(市来)
- 98 上原 大翔
(第一鹿屋中)
- 99 川西 智輝
(伊敷)
- 100 藤久保 圭梧
(いぶすきバドKids)
- 101 前田 晴哉
(MBT)
- 102 福田 琉智
(谷山北)
- 103 小川 旺真
(鹿児島玉龍)
- 104 木浦 琉月
(池田)
- 105 下青木 改季
(吉野)
- 106 牛嶋 優慳
(種子島)
- 107 米盛 礼人
(伊敷台)
- 108 加治木 瑛友
(ACEバドミントン)
- 109 田之上 優太
(桜丘)

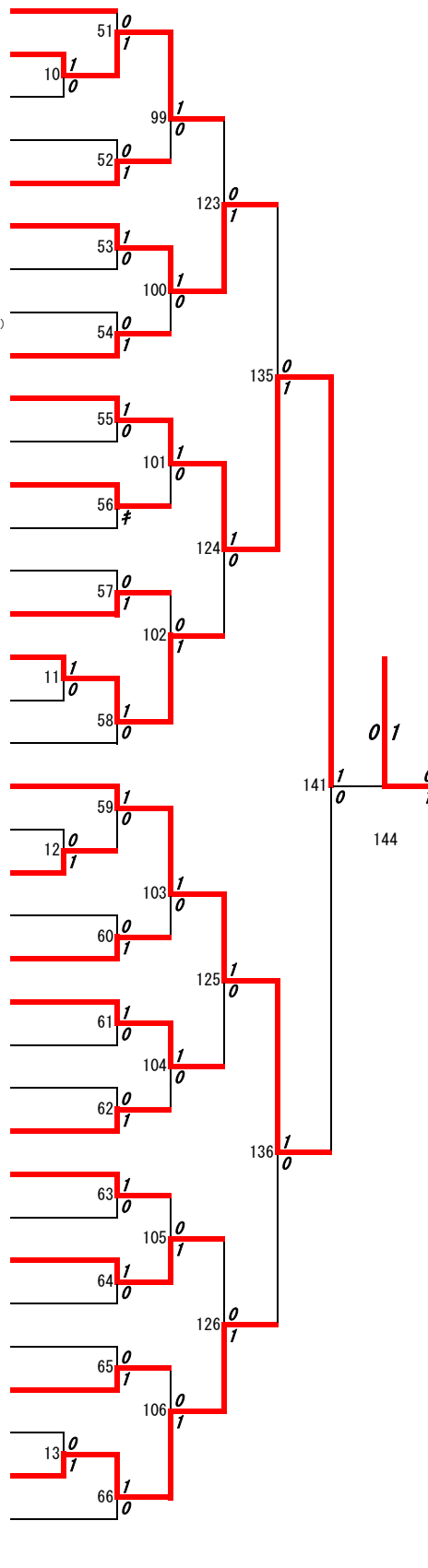

第4ブロック

- 110 田中 鷺
(谷山北)
- 111 大内田 絢士
(第一鹿屋中)
- 112 安藤 樹希
(ACEバドミントン)
- 113 西 勢司郎
(南)
- 114 西之園 勝仁
(市来)
- 115 井上 絢人
(立神少年団)
- 116 山村 凌佑
(伊作バド)
- 117 宮崎 陽冬
(桜丘)
- 118 ？？田 龍生
(鹿児島玉龍)
- 119 池畑 祐志
(伊敷台)
- 120 假屋 愁斗
(和田)
- 121 米澤 生真
(附属)
- 122 是枝 凜太郎
(武アクア)
- 123 吉崎 康之助
(ラ・サール)
- 124 平原 陽夢
(根占)
- 125 船元 丈太郎
(種子島)
- 126 日高 凪
(伊敷)
- 127 川上 聖龍
(鹿児島育英館)
- 128 白石 聖弥
(吉野)
- 129 松元 瑛汰
(桜丘)
- 130 松本 皓介
(池田)
- 131 栗野 慶介
(立神少年団)
- 132 盛川 和玖
(第一鹿屋中)
- 133 中村 啓史郎
(桜島学校)
- 134 前潟 樹利
(市来)
- 135 今辻 凌介
(鹿児島ジュニア)
- 136 川崎 正太郎
(ラ・サール)
- 137 菊永 琉樹
(伊集院少年団)
- 138 池田 真優
(和田)
- 139 平田 志道
(城西)
- 140 大園 大和
(伊敷台)
- 141 永田 結聖
(田崎)
- 142 大重 優弥
(志学館)
- 143 中島 舷貴
(谷山北)
- 144 梶尾 聖一
(ラ・サール)
- 145 加寛 凜空
(附属)
- 146 下戸 正宗
(ACEバドミントン)

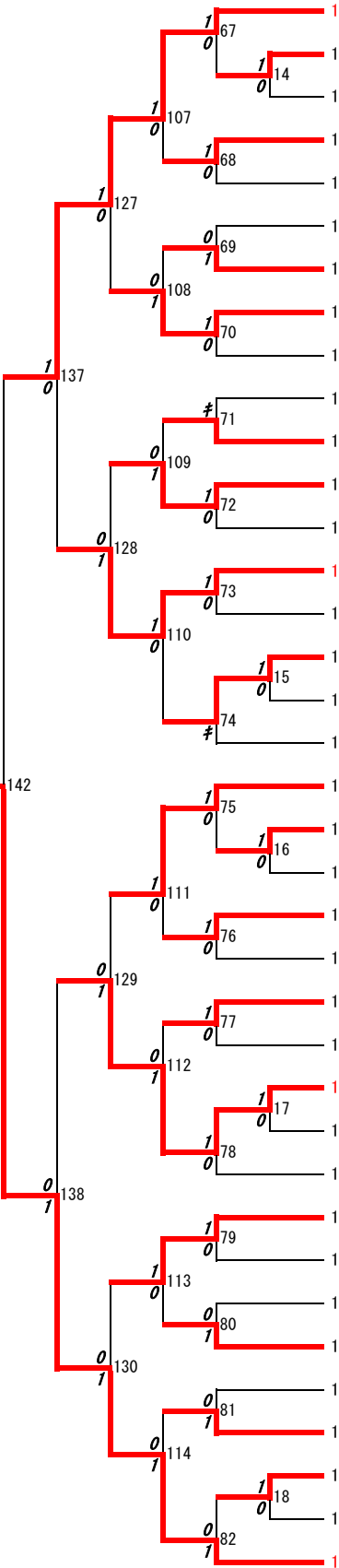

決勝戦：赤塚威歩己(舞鶴) 0 対 1 下戸正宗(ACEバドミントン)

3位決定戦：井上陽介(谷山北) 1 対 0 内藤雄晟(附属)

2026年度 中学生：バドミントン：女子シングルスB

第1ブロック

名前の赤色はベスト16

第2ブロック

- 1 郁島 沙世
(大和ジュニア)
- 2 小山 菜那
(いぶすきSC)
- 3 荒岩 佑芽
(谷山)
- 4 田代 心咲
(和田)
- 5 鎌田 蒼陽
(南)
- 6 武田 美羽
(種子島)
- 7 東久保 桃花
(牧園)
- 8 安荘 心乃璃
(谷山北)
- 9 桑原 沙佳
(城西)
- 10 川上 夢歩
(鹿児島玉龍)
- 11 妙見 菊乃
(伊作バド)
- 12 川前 莓々瑚
(附属)
- 13 市之瀬 杏
(志学館)
- 14 濱田 皐月
(財部)
- 15 永田 珠莉
(緑丘)
- 16 野田 陽莉
(桜島学校)
- 17 福崎 寧々
(いぶすきバドKids)
- 18 石橋 優茉
(RIZE)
- 19 内野 結菜
(市来)
- 20 岐部 友歌
(桜丘)
- 21 溜 麗
(南)
- 22 柳田 彩羽
(垂水中央)
- 23 高城 真優
(川内スポーツクラブ01)

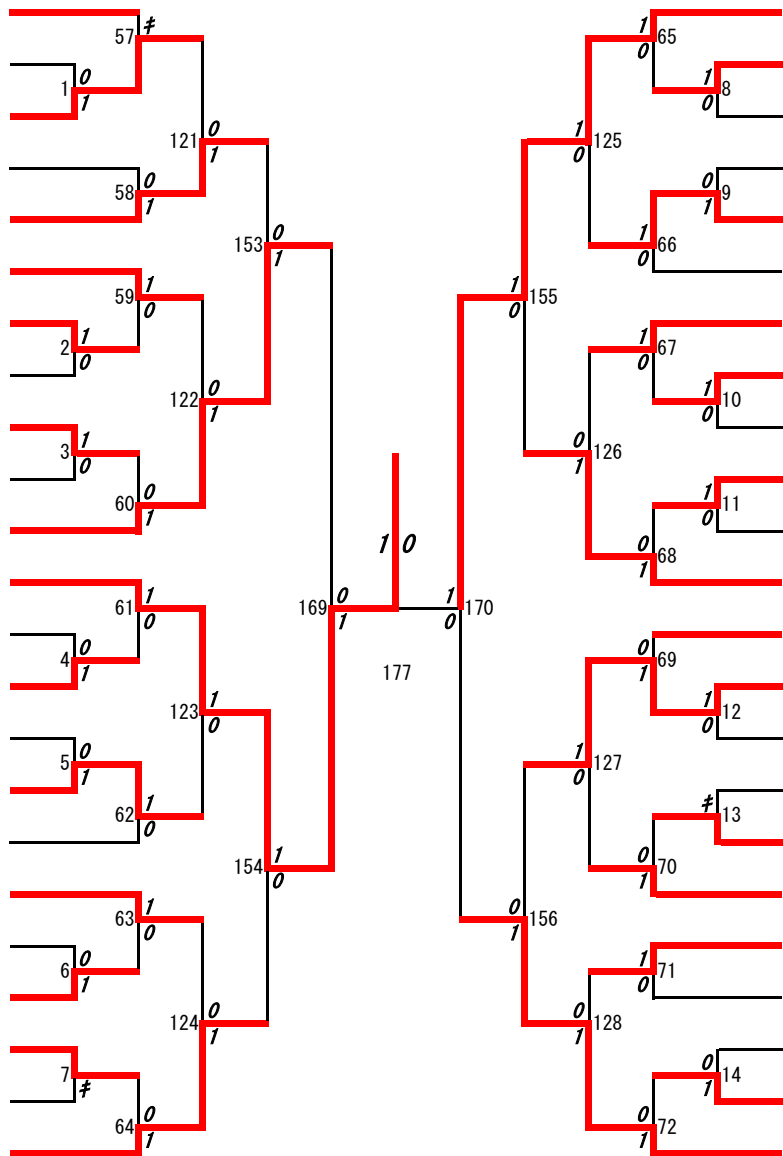

- 24 山本 梨央
(垂水中央)
- 25 柿木田 知咲
(谷山北)
- 26 豊留 彩葉
(志学館)
- 27 國東 花帆
(附属)
- 28 神戸 なつめ
(桜丘)
- 29 鎌田 美空
(FLYINGPIG/バドミントンスポーツ少年団)
- 30 迫 優衣
(舞鶴ジュニア)
- 31 大久保 凜花
(鹿児島玉龍)
- 32 下村 萌結
(南)
- 33 田中 菜瑚
(谷山)
- 34 荒巻 菜々美
(武アクア)
- 35 梶 羽舞
(伊敷台)
- 36 溝口 日彩
(溝辺)
- 37 畠井 瑞季
(田崎)
- 38 川畑 朱莉
(南指宿)
- 39 小水流 陽多
(緑丘)
- 40 泉 結歌
(吉野東)
- 41 西迫 莉菜
(いぶすきSC)
- 42 石井 あや
(和田)
- 43 野間口 りん
(第一鹿屋)
- 44 前原 恋羽
(志布志クラブJr)
- 45 栗本 陽花
(附属)
- 46 中浜 心春
(ACEバドミントン)

第3ブロック

- 47 徳田 茉帆
(南)
- 48 大島 愛莉
(谷山)
- 49 川原 瑠璃
(緑丘)
- 50 原 莉乃彩
(川内スポーツクラブ01)
- 51 谷口 亜莉紗
(谷山北)
- 52 内久保 心美
(鹿児島玉龍)
- 53 照 華子
(附属)
- 54 岡 夏海
(伊敷台)
- 55 西元 仁菜
(いぶすきSC)
- 56 大園 乙晴
(いぶすきバドKids)
- 57 池田 璃音
(桜島学校)
- 58 下野 美心
(志学館)
- 59 堀川 結愛
(吉野東)
- 60 鈴木 ひより
(城西)
- 61 下八重 乃愛
(垂水中央)
- 62 鶴見 望乃
(谷山)
- 63 徳田 虹葉
(吉野)
- 64 岩川 莉桜
(桜丘)
- 65 永濱 愛結
(FLYINGPIGバドミントンスポーツ少年団)
- 66 村田 愛莉
(市来)
- 67 上吹越 結
(南指宿)
- 68 池澤 結花
(溝辺)
- 69 小宮 佳子
(武アクー)

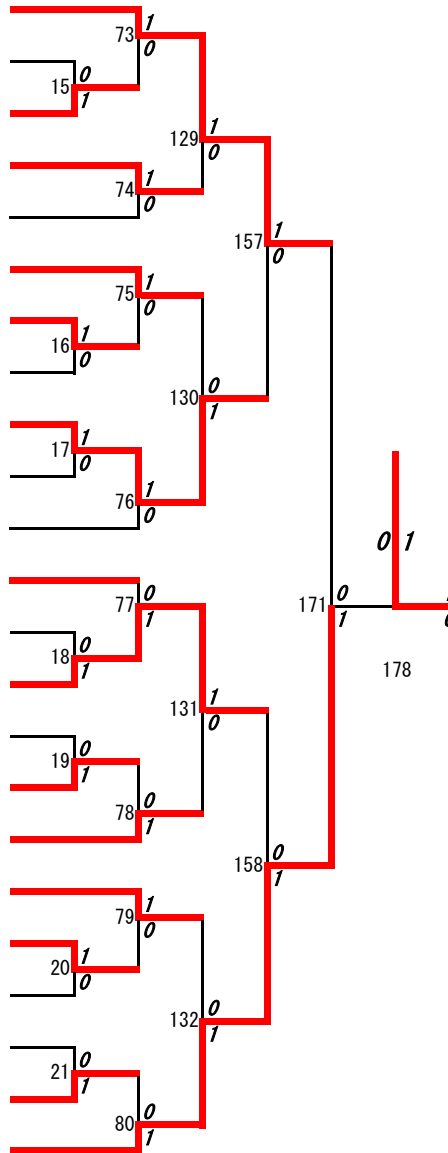

第4ブロック

- 70 山下 ひかり
(かごしまAC)
- 71 福留 美空
(川内スポーツクラブ01)
- 72 上川 みおか
(附属)
- 73 池田 茉莉
(田崎)
- 74 高田 楓愛
(舞鶴ジュニア)
- 75 山道 優杏
(谷山北)
- 76 岩崎 愛音
(志布志クラブJr)
- 77 土居 るりか
(南)
- 78 新開 花心
(市来)
- 79 米森 彩心
(緑丘)
- 80 川野 陽香
(和田)
- 81 梅北 杏
(シャトル国分スポーツ少年団)
- 82 仁禮 翼紗
(種子島)
- 83 山下 美優
(谷山)
- 84 下池 未来
(伊敷)
- 85 宮下 滯
(ACEバドミントン)
- 86 秋元 心海
(南指宿)
- 87 山口 花蓮
(始良ジュニア)
- 88 木村 姫衣
(立神)
- 89 寺田 萌南
(伊作バド)
- 90 川原 さほ
(志学館)
- 91 柳田 楓羽
(垂水中央)
- 92 日高 晴穂
(鹿児島育英)

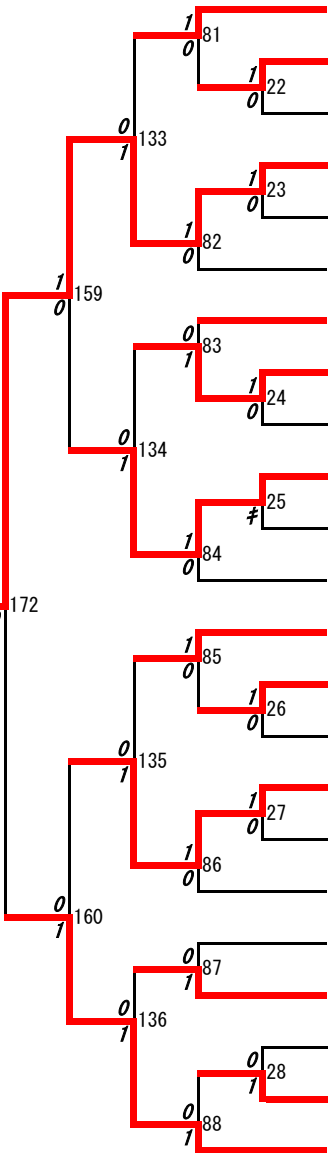

第5ブロック

第6ブロック

- 93 宮下 一花
(伊作バド)
- 94 楠元 結愛
(緑丘)
- 95 柿内 瑚子
(附属)
- 96 山口 明香莉
(和田)
- 97 西村 心花
(谷山北)
- 98 蛭川 陽莉
(ACEバドミントン)
- 99 増田 結子
(鹿児島玉龍)
- 100 亀割 奈結美
(いぶすきSC)
- 101 佐藤 茉那
(南)
- 102 中馬 采那
(垂水中央)
- 103 岩川 深玲
(伊敷)
- 104 吉永 葉梨
(RIZE)
- 105 迫 志柚
(志学館)
- 106 寺崎 千熙
(谷山)
- 107 山下 莉愛
(南指宿)
- 108 志々目 彩羽
(伊敷台)
- 109 坪井 愛華
(立神)
- 110 内田 望結
(川内スポーツクラブ01)
- 111 井内 萌々香
(桜丘)
- 112 前山 琴音
(志布志クラブJr)
- 113 上山 瑠菜
(緑丘)
- 114 徳留 美咲
(南)
- 115 福元 日菜
(FLYINGPIGバドミントンスポーツ少年団)

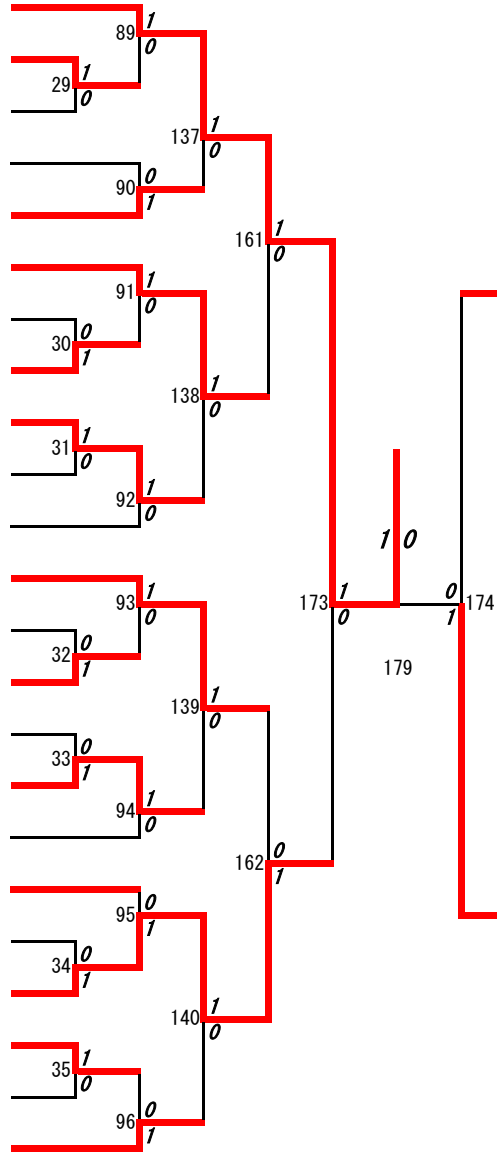

- 116 日高 六花
(城西)
- 117 岩崎 仁衣菜
(いぶすきSC)
- 118 小石田 衣未
(垂水中央)
- 119 原口 愛梨
(溝辺)
- 120 田村 優有
(武アクア)
- 121 永野 夢笑
(いぶすきバドKids)
- 122 吉ヶ別符 結衣
(田崎)
- 123 外園 青来
(市来)
- 124 稲留 由菜
(附属)
- 125 塚元 湊菜
(桜丘)
- 126 丸田 奈緒
(伊作バド)
- 127 東 桜叶羽
(南指宿)
- 128 沼 さくら
(財部)
- 129 日高 羽菜
(吉野)
- 130 田中 杏奈
(谷山北)
- 131 中友 舞
(伊敷台)
- 132 牧瀬 凜風
(南)
- 133 山下 叶夢
(緑丘)
- 134 武田 実希
(牧園)
- 135 七ツ谷 夏帆
(志学館)
- 136 有村 望
(附属)
- 137 平石 優奈
(和田)
- 138 下山 愛陽
(谷山)

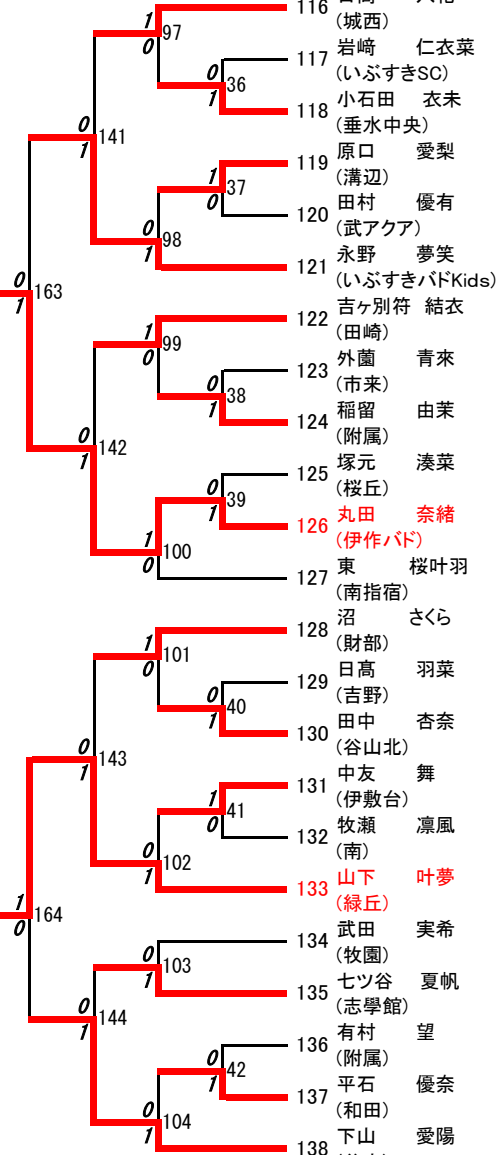

第7ブロック

- 139 北村 凧瑚
(市来)
- 140 杉本 月那
(緑丘)
- 141 小宮 璃亜
(南指宿)
- 142 中山 莉空
(溝辺)
- 143 利水 音々
(FLYINGPIGバドミントンスポーツ少年団)
- 144 平 彩妃
(武岡台バドミントン)
- 145 柴田 空望心
(鹿児島育英)
- 146 下村 咲稀
(財部)
- 147 池堂 望結
(いぶすきバドKids)
- 148 岡市 瑠々琉
(伊敷台)
- 149 折田 麗
(根占)
- 150 淵上 瑤己
(鹿児島玉龍)
- 151 濱田 幸乃
(川内スポーツクラブ01)
- 152 加松 侑莉
(谷山)
- 153 小玉 怜亜
(田崎)
- 154 川畑 珈音
(谷山北)
- 155 竹下 愛菜
(垂水中央)
- 156 島田 莉理子
(坂元)
- 157 中村 翠月
(南)
- 158 西 桃花
(附属)
- 159 竹元 咲智
(和田)
- 160 島元 凜音
(桜丘)
- 161 長ヶ原 彩李
(舞鶴ジュニア)

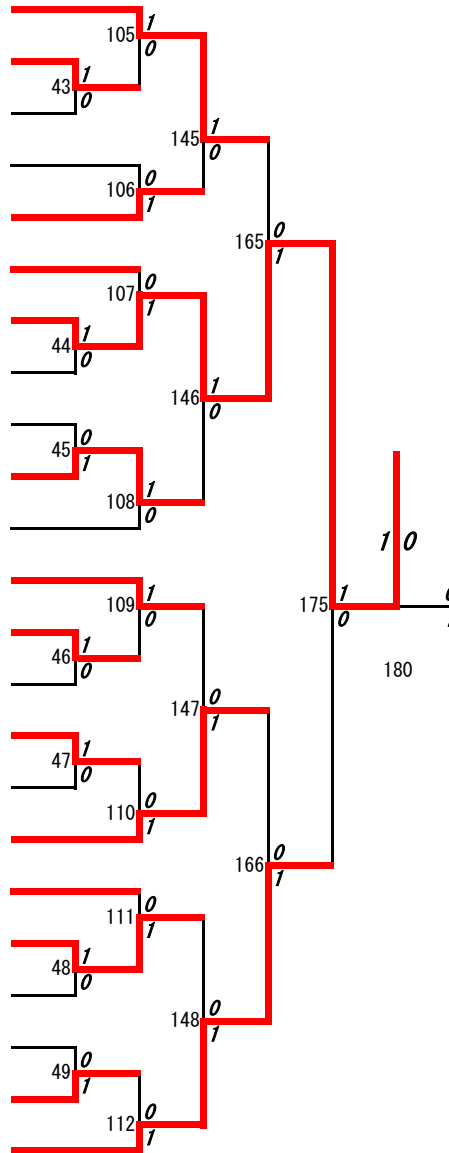

第8ブロック

- 162 立田 とうな
(ABCさつま)
- 163 井上 理愛
(附属)
- 164 花田 真彩
(谷山北)
- 165 中野 莉心
(種子島)
- 166 鍋田 笑実花
(川内スポーツクラブ01)
- 167 泉 橘花
(武アクア)
- 168 愛甲 風花
(第一鹿屋)
- 169 小谷 桜伽
(桜丘)
- 170 堀川 百恵
(志学館)
- 171 高田 詩乃
(伊作バド)
- 172 淵脇 里奈
(谷山)
- 173 豊永 美桜香
(和田)
- 174 森下 咲希
(吉野東)
- 175 末原 清菜
(南)
- 176 小石 佳純
(南指宿)
- 177 有馬 琴巴
(伊敷)
- 178 内場 結梨
(鹿児島玉龍)
- 179 斎藤 向葵
(B. L. C)
- 180 池島 優那
(桜島学校)
- 181 鶴? 澄空
(緑丘)
- 182 前原 美菜
(垂水中央)
- 183 堀之内 陽菜
(谷山)
- 184 寺村 陽葵
(いぶすきSC)

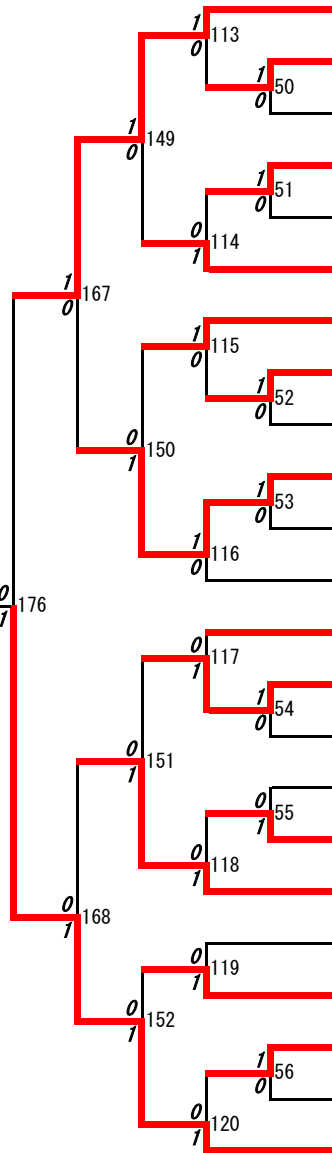

決勝戦：池田茉莉(田崎) 1 対 0 宮下一花(伊作バド)

3位決定戦：川前苺々瑚(附属) 0 対 1 柴田空望心(鹿児島育英)